



GRUEN

Smart innovation, bathroom inspiration

Programm

2023



Henry Gruen war Erfinder und Visionär der Badgestaltung. 1946 konstruierte er eine leicht einzubauende Komfortbadewanne und erhielt dafür sein erstes Patent. Weitere folgten für innovative Badelemente wie Mischbatterien oder Anti-Rutsch-Böden. Seine Lösungen zeigen, dass Henry Gruen die Einfachheit und Sicherheit für den Handwerker ebenso im Blick hatte wie das Design und den Komfort für den Nutzer. Seine Geschichte hat uns inspiriert, die Marke GRUEN zu schaffen. GRUEN bietet unter dem Leitsatz

Smart innovation, bathroom inspiration

Badgestaltungslösungen, die den Handwerker und den Nutzer gleichermaßen überzeugen: Die Produkte sind designstark, funktionssicher und konsequent für den einfachen und schnellen Einbau konzipiert. GRUEN hat immer wieder eine neue Idee für die Gestaltung schöner Bäder.

Die GRUEN Bausysteme GmbH wurde 2021 gegründet, um die Idee der intelligenten Innovation nach Deutschland und Europa zu bringen. Wir gestalten und bieten Lösungen, die speziell auf die Anforderungen und Trends des Marktes zugeschnitten sind. Das Sortiment umfasst Produkte zur Gestaltung Bodenebener Duschen, Fliesenprofile und weitere innovative Gestaltungslösungen für das Badezimmer. GRUEN ist Entwickler und Produzent. Die Weiterentwicklung unserer Lösungen steht ständig im Mittelpunkt.

Im Fokus unserer Beratung steht der Fliesenleger ebenso wie der SHK-Installateur. Wir kennen unsere Kunden gut und arbeiten eng mit dem Fachhandwerker zusammen. Der Vertrieb erfolgt sowohl über den Handel als auch direkt und über den GRUEN Online-Shop. Eine hohe Produktverfügbarkeit und die pünktliche Lieferung, bei Bedarf innerhalb von 24 h, sind garantiert. Den Gestaltern und Nutzern schöner Badezimmer, also dem privaten Badeigentümer genauso wie dem Architekten und seinem Auftraggeber, stellen wir die Gestaltungsmöglichkeiten mit den GRUEN-Produkten vor und vermitteln gerne den Fachhandwerker für ihr Projekt.

Hinter GRUEN steht die über 50-jährige Geschichte des Mutterunternehmens Evimetal in Istanbul mit herausragender Kompetenz in der Edelstahlbearbeitung und jahrzehntelanger Erfahrung mit Duschtwässerung und Badgestaltungslösungen. Das Unternehmen wird heute von den Brüdern Altunç geleitet. Alle drei sind Architekten & Designer. Evimetal-Produkte haben nationale und internationale Design-Awards gewonnen. Das Unternehmen ist staatlich anerkanntes Design-Centre. Duschrinnen und Profile von Evimetal wurden millionenfach eingebaut. Zu den Referenzprojekten zählen Top-Hotels und Wohnobjekte in Istanbul, Abu Dhabi oder Dubai.

Die GRUEN-Produkte werden am Firmenstandort in Deutschland und bei Evimetal hergestellt. Die Fertigung erfolgt mit modernster Technologie, die höchste Präzision ermöglicht. Gleichermäßen wichtig ist uns nachhaltiges Handeln. Wir verwenden Karton anstatt Plastik, z. B. für Bauschutzabdeckungen, haben uns bewusst für sehr reduzierten Verpackungsdruck mit umweltfreundlicher Farbe entschieden und verwenden recycelbare Kartons ohne Beschichtung. Auch unsere Fertigungsprozesse optimieren wir ständig im Hinblick auf den Energieeinsatz.

Die hohe Effizienz der Produktion, das schlanke Sortiment, die Beschränkung auf gezieltes, informatives Marketing und die konsequente Konzentration auf den einfachen und schnellen Einbau durch den Fachhandwerker machen die Lösungen von GRUEN für den privaten Nutzer genauso wie für das Bauprojekt preisattraktiv. Das folgt unserer Vision Design & Komfort für jedes Badezimmer.

Überzeugen Sie sich von GRUEN. Lassen Sie sich inspirieren. Wir arbeiten jeden Tag mit Leidenschaft an neuen, smarten Lösungen.



GRUEN
Smart innovation, bathroom inspiration

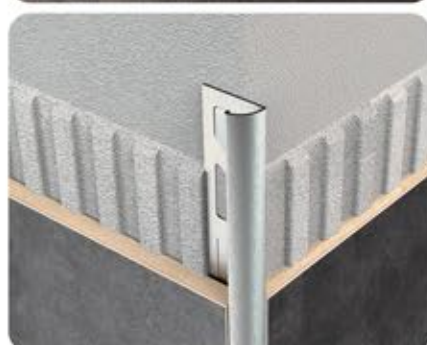

INHALT

Duschrinnen	4
Wall-In	4
ARTstream	10
Highline	16
Pera	22
Bodenabläufe	28
PYS Bodenablauf	28
s-Typ Bodenablauf	34
Duschelemente	36
mit Punktentwässerung	36
mit Linientwässerung	44
Abdichtungen	52
Ersatzteile und optionales	56
Badaccessoires	58
Eckablage	60
Wandnische	62
Fliesenmagnete	67
Fliesenprofile	68
Wanddecken- und Abschlussprofile	72
Übergangprofile	88
Treppenstufen- und Terrassenprofile	98
Glashalteprofile, Gefälleprofil	100
Sockelleistenprofile	103
Dekorative Profile	106

Wall-In ist der weltweit erste schneidbare Wandablauf und mit seinen patentierten technischen Eigenschaften einzigartig. Mit Wall-In wird die Installation eines Wandablaufs einfach. Der filigrane Rinnenkörper bildet eine Ebene mit der Wandfliese, die mit der gradlinigen Edelstahlabdeckung einen brillanten Abschluss erhält. GRUEN bietet mit Wall in einen designstarken, echten Wandablauf.

Die Duschfläche kann in einer Ebene gestaltet werden und bietet mit der dekorativen Wall-In klares, elegantes Design. Wegen des geringen Platzbedarfs ist die Lösung auch in der Renovierung attraktiv. Wall-In ist in den Längen 120 cm, 100 cm, 80 cm und 30 cm verfügbar und kann direkt installiert oder zugeschnitten werden.



GRUEN

Smart Innovation, bathroom inspiration

Wall-In

Der weltweit erste
schneidbare
Wandablauf.
Einzigartig.

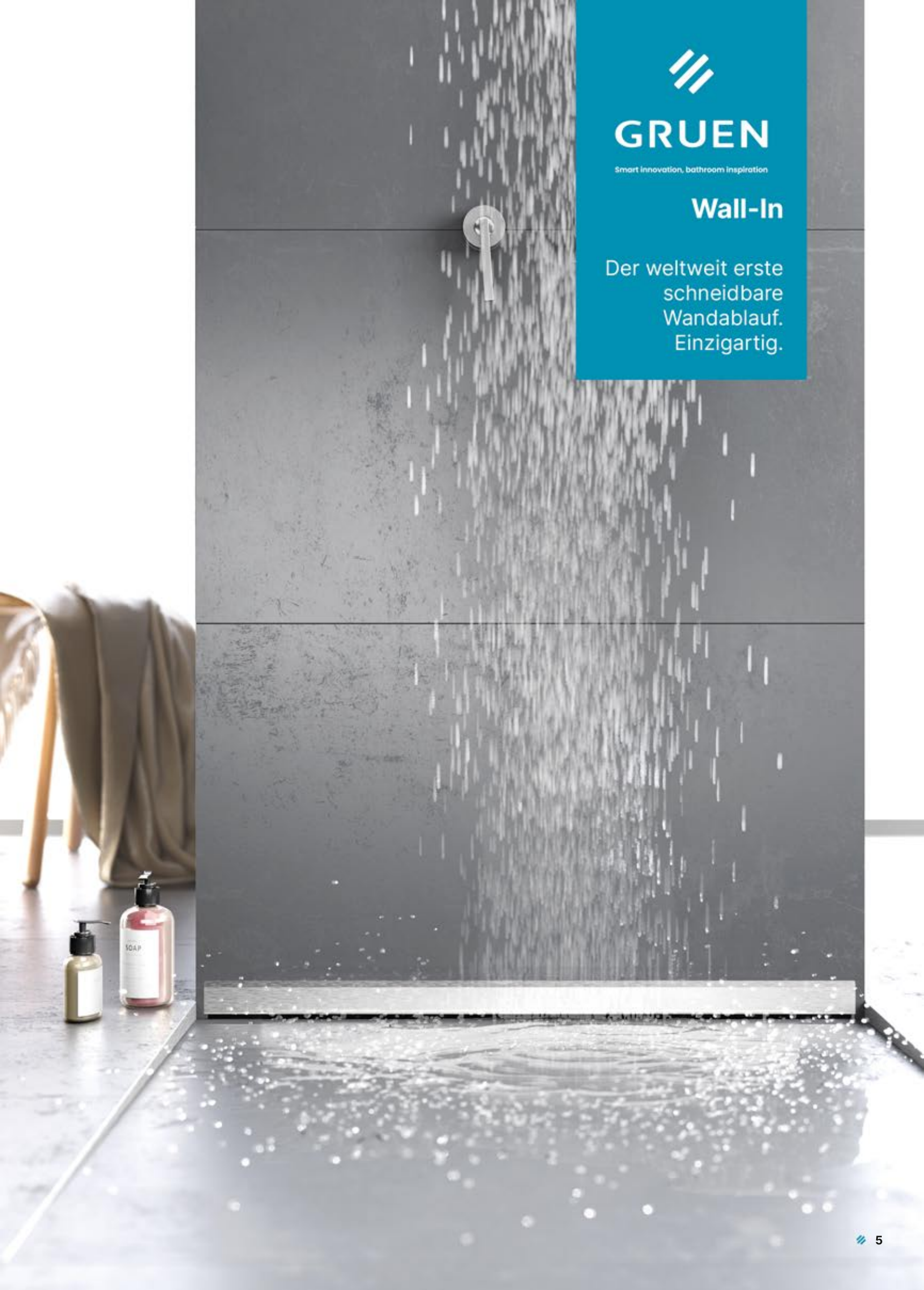



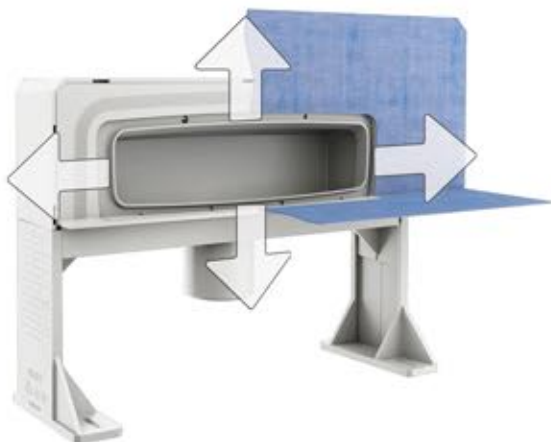

Produktvorteile

- V2A Edelstahl
- Werkseitig wasserdicht aufgebrachte Dichtmanschette zur Einarbeitung in das Verbundabdichtungssystem
- Waagrechter Ablaufkörper mit Geruchsverschluss, 25 mm Wasserbarriere, Einlass und Auslass \varnothing 50 mm, Ablaufleistung 48 l/min
Einlass und Auslass \varnothing 50 mm, Ablaufleistung 48 l/min
- Vormontierter Einbaukörper
- Schnelle, einfache Anpassung an die Fliesendicke
- Höhenverstellung des Ablaufkörpers zur komfortablen Anpassung an die benötigte Anwendungshöhe
- Patentierter, verstellbarer Exzenterflansch für die Feinjustierung (10 mm vertikal und 15 mm horizontal)
- Zuschneidbar auf ein Wunschmaß ab 25 cm

Farbe: Edelstahl gebürstet



80 cm	100 cm	120 cm
LW12-H24L80E1	LW12-H24L100E1	LW12-H24L120E1

Produktvorteile

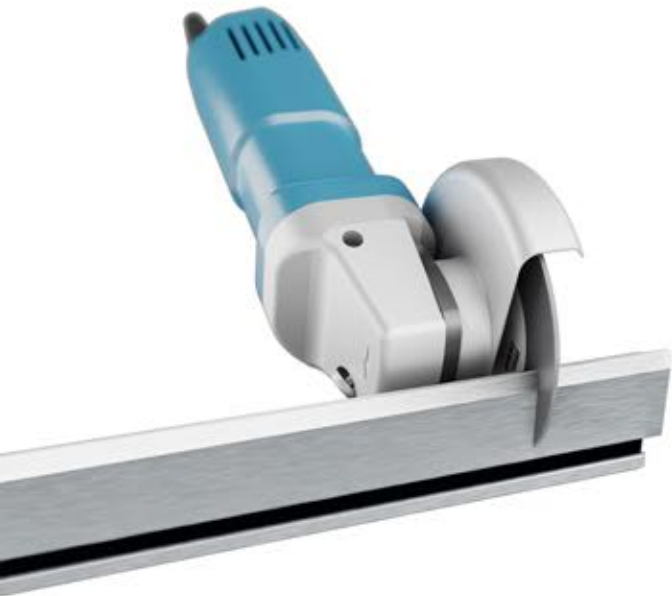

Zuschneidbarer Wandablauf

Wall-In ist in den Längen 120 cm, 100 cm, 80 cm und 30 cm verfügbar. Rinnenkörper und Abdeckung können einfach auf jedes gewünschte Maß ab 25 cm zugeschnitten werden.

Schieben Sie die Endstücke vor dem Schneidvorgang in die Mitte des Rinnenkörpers. Danach kürzen Sie auf die gewünschte Länge und schieben die Endstücke zurück zum Rand. Die Endstücke garantieren absolute Wasserdichtigkeit.



Nivellierungskeil

Der patentierte Nivellierkeil garantiert den bündigen Anschluss der Wand- und Bodenflächen an den Rinnenkörper.

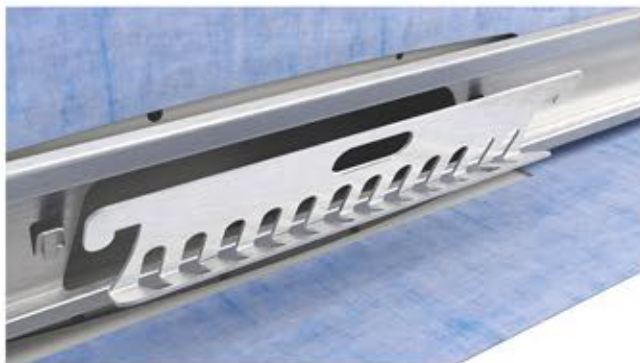

Einfache Reinigung und perfekte Hygiene

Die Edelstahl-Abdeckung mit „Klick-Funktion“ lässt sich leicht und ohne Werkzeug abnehmen. Ebenso einfach ist der Haar- und Schmutzfänger zu entnehmen. Er ist ebenfalls aus Edelstahl gefertigt und dadurch sehr komfortabel zu reinigen. Das integrierte Gefälle des Rinnenkörpers sorgt für einen starken Wasserabfluss und bewirkt einen Selbstreinigungseffekt der Rinne.

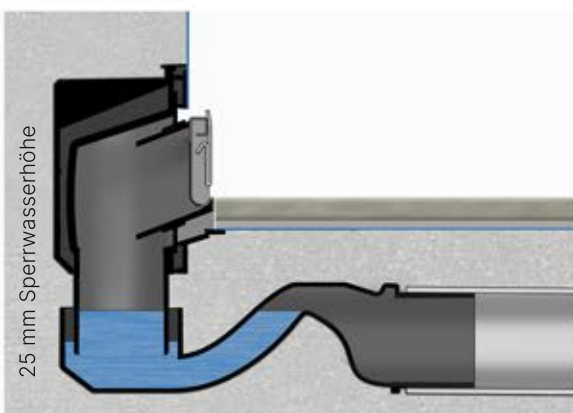

Waagrechter Ablaufkörper mit Geruchsverschluss



25 mm Wasserbarriere, Einlass und Auslass \varnothing 50 mm, Ablaufleistung 48 l/min, 360° drehbar
Y.8001

Andere Ablaufgehäuse-Optionen s. Seite 56

Komponenten

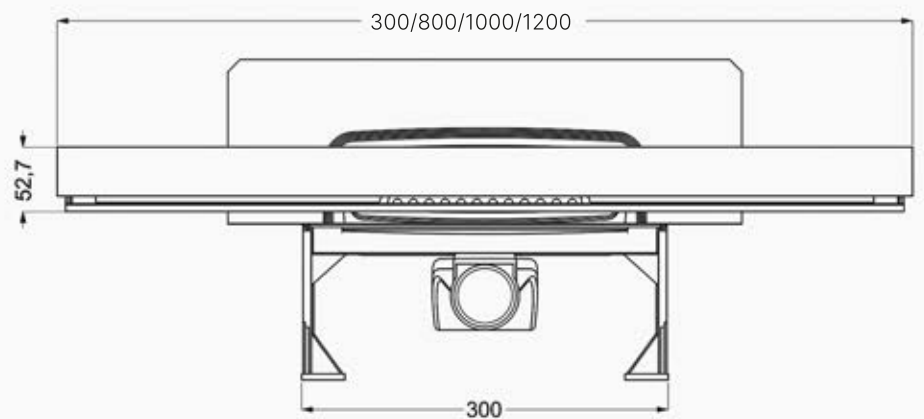
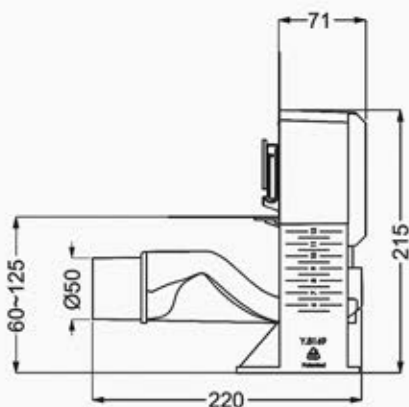
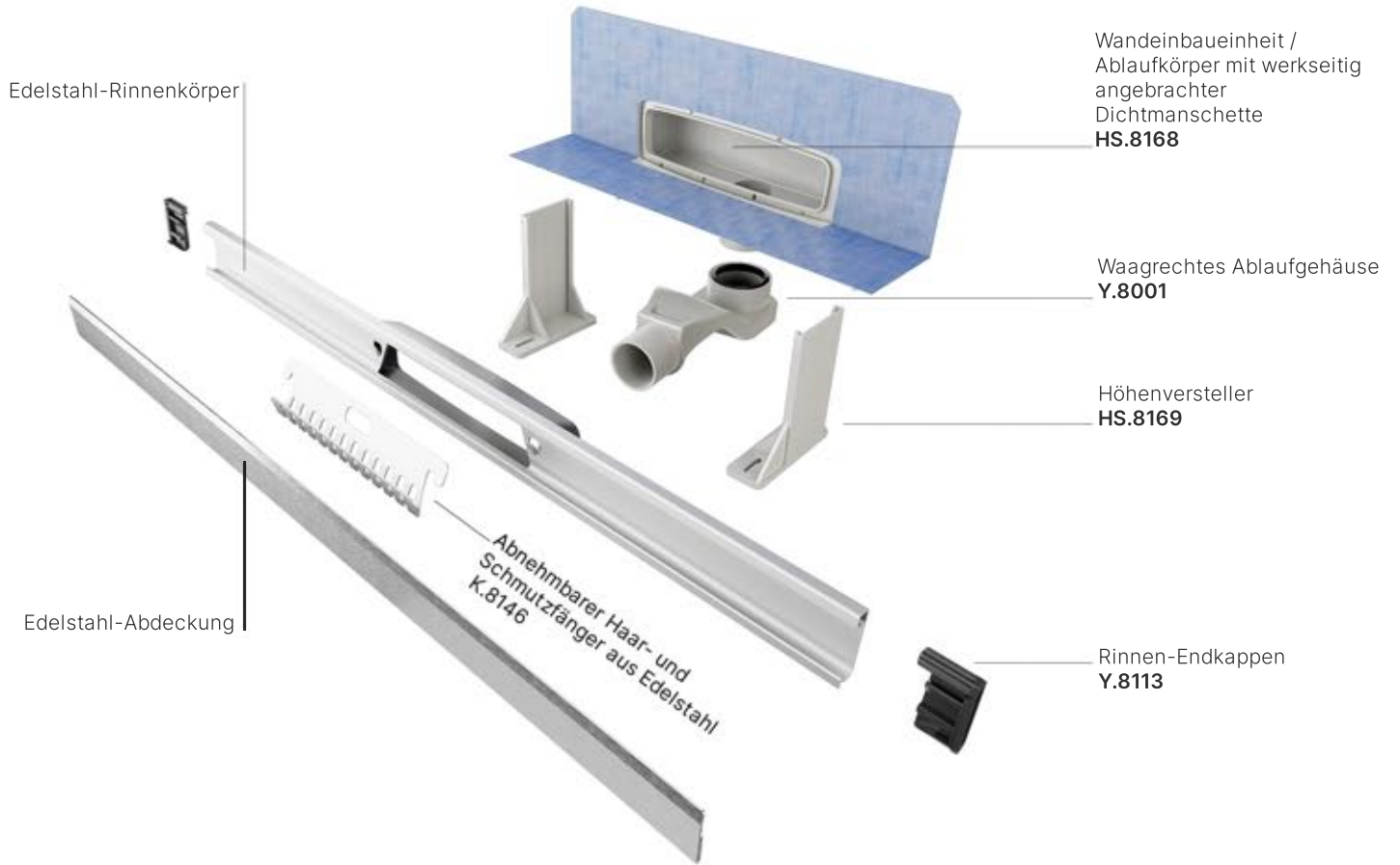

ARTstream erfüllt auch die höchsten Erwartungen an Dekoration und Funktion. Der Rinnenkörper ist als Monoblock mit integriertem Gefälle gefertigt. Dies ermöglicht eine schnell, einfache Installation. ARTstream ist in den Längen 80 cm, 100 cm und 120 cm verfügbar und kann also Monoblock ohne den Einsatz von Endstücken verwendet oder auf das Wunschmaß zugeschnitten werden. Die Nova/Natura-Abdeckung ist beidseitig verwendbar. Als Nova bietet sie gradlinige Edelstahl-Optik, als Natura ist sie befliesbar und schafft ein durchgehendes Fliesenbild. Zusätzlich ist die Abdeckungsvariante Linea mit hochwertiger Gitteroptik verfügbar. Die Positionierung der ARTstream kann an der Wand und beliebig innerhalb der Dusche erfolgen, durch die Schneidbarkeit ist bei jeder Größe die Wand zu Wand-Gestaltung möglich. Durch den geringen Platzbedarf ist ARTstream auch für die Renovierung ideal. Durch die durchgehende Körperstruktur mit leicht abnehmbarer Abdeckung kann ARTstream leicht gereinigt werden. Das Set enthält einen waagerechten, ultra kompakten Ablauf mit Geruchsverschluss und einer Ablaufkapazität von 48 l/min. Auf Wunsch ist ebenfalls ein vertikaler Ablauf verfügbar.



GRUEN

Smart Innovation, bathroom inspiration

ARTstream

Bringt die Kunst
des Fliesenlegers
zur Geltung







V2A Edelstahl



Länge kürzbar



Einfache Reinigung

180cm

100cm

120cm

Längen

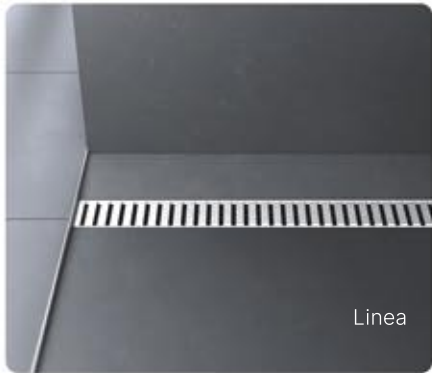

Linea



Nova

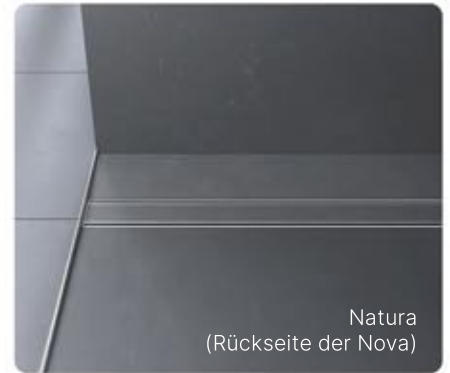

Natura
(Rückseite der Nova)

Produktvorteile

- V2A Edelstahl
- Edelstahl-Abdeckung mit beidseitiger Verwendung (Edelstahl oder beflies)et
- Edelstahl-Rinnenkörper mit integriertem Gefälle und Selbstreinigungseffekt
- ARTstream ist schneidbar.

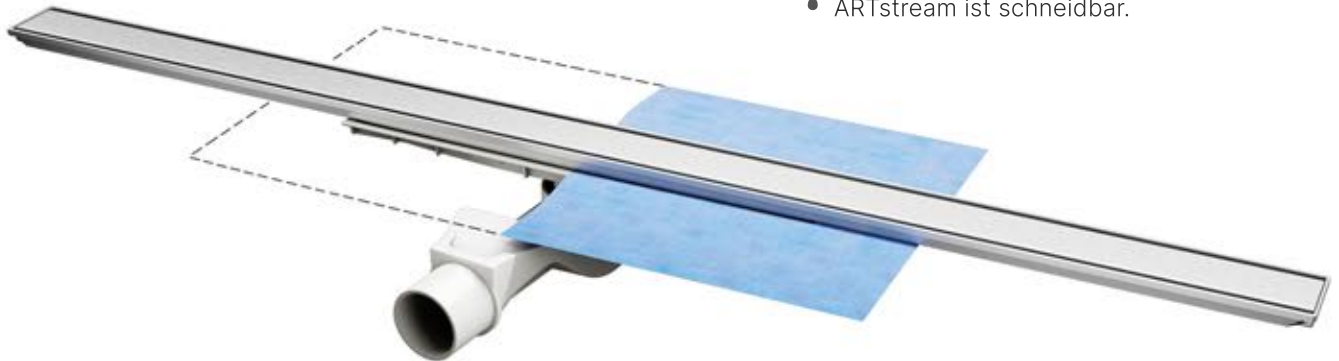

- Werkseitig wasserdicht aufgebrachte Dichtmanschette zur Einarbeitung in das Verbundabdichtungssystem
- Waagrechtes Ablaufgehäuse mit Geruchsverschluss, 25 mm Wasserbarriere, Einlass und Auslass Ø 50 mm, Ablaufleistung 48 l/min

Abdeckungen

80 cm

100 cm

120 cm

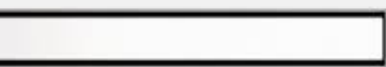

Nova Abdeckung
Farbe: Edelstahl gebürstet

LA1-H24L80E1

LA1-H24L100E1

LA1-H24L120E1



Linea Abdeckung
Farbe: Edelstahl gebürstet

LA11-H24L80E1

LA11-H24L100E1

LA11-H24L120E1

Produktvorteile



Leichte Zuschneidbarkeit

ARTstream ist in den Längen 80 cm, 100 cm und 120 cm verfügbar und kann im gelieferten Maß verwendet oder auf jedes Wunschmaß ab 40 cm zugeschnitten werden. Die geschnittenen Enden des Rinnenkörpers werden in diesem Fall durch die mitgelieferten Endstücke verschlossen. Die wahlweise Verwendung als vollständiger Monoblock und zugeschnitten bietet dem Fliesenleger hohe Flexibilität.



Einfache Reinigung
Der leicht entnehmbare Haar- und Schmutzfänger ermöglicht eine einfache und schnelle Reinigung.

Werkseitig wasserdicht aufgebrachte Dichtmanschette
zur Einarbeitung in das Verbundabdichtungssystem

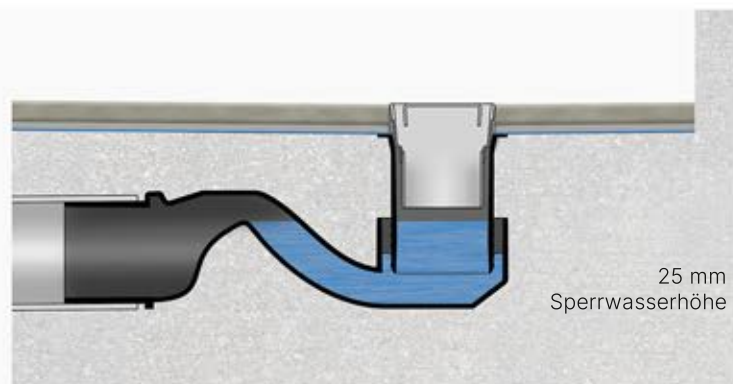
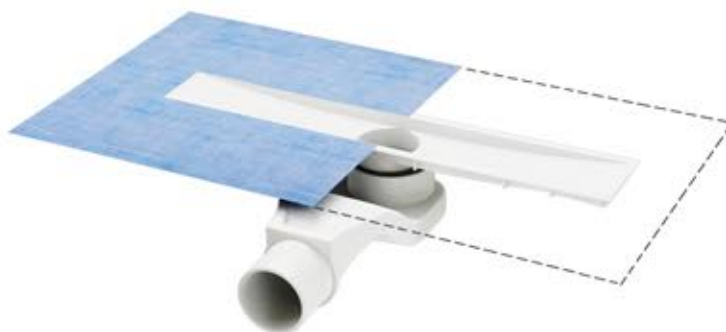

Waagrechter Ablaufkörper mit Geruchsverschluss

25 mm Wasserbarriere, Einlass und Auslass \varnothing 50 mm, Ablaufleistung 48 l/min, 360° drehbar Y.8001



Andere Ablaufgehäuse-Optionen s. Seite 56

Komponenten

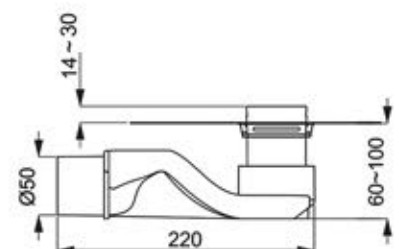
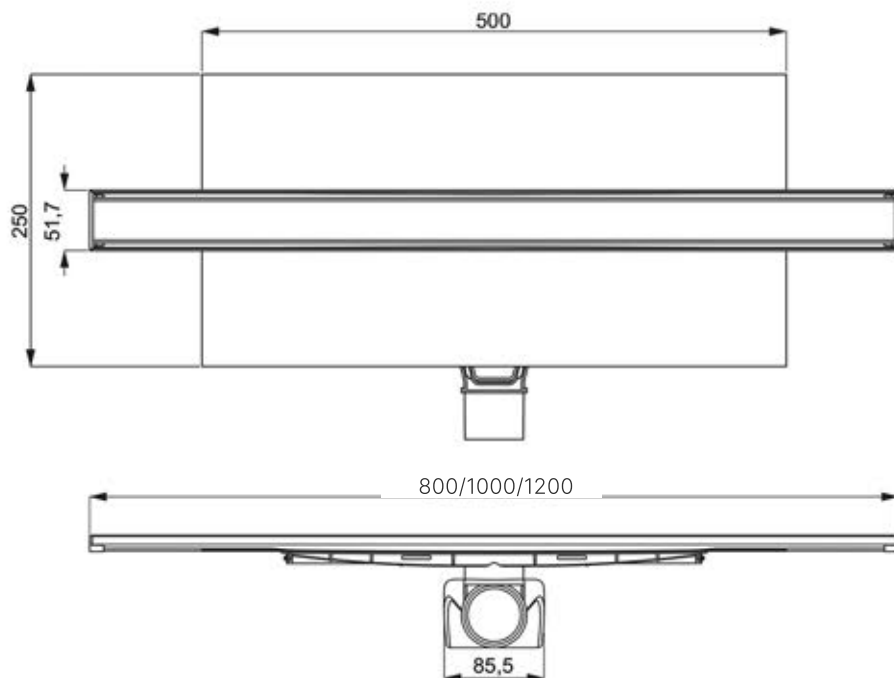
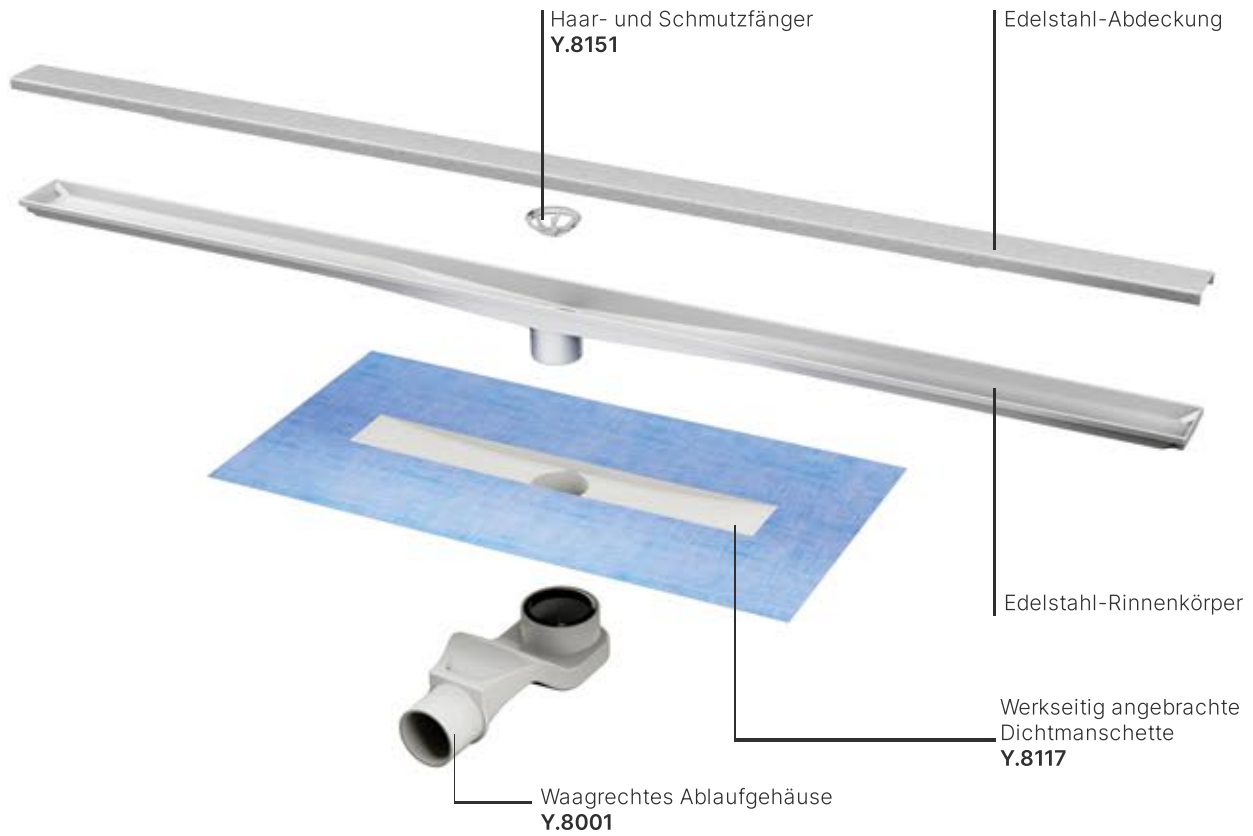

Highline bietet Robustheit und Eleganz. Die Materialstärke von 3 mm und der breite Rahmenkörper im gradlinigen Design geben HighLine ein robustes und gleichzeitig elegantes Aussehen. Der Rinnenkörper ist mit integriertem Gefälle gefertigt. Die Installation ist somit einfach und schnell. HighLine ist in den Längen 80 cm und 90 cm verfügbar. Die Positionierung der HighLine kann an der Wand oder beliebig innerhalb der Dusche erfolgen. Durch den geringen Platzbedarf ist HighLine auch für die Renovierung ideal. Durch die durchgehende Körperstruktur mit einfach abnehmbarer Abdeckung kann ARTstream leicht gereinigt werden. Das Set enthält einen waagerechten Ablauf mit Geruchsverschluss (25 mm Wasserbarriere) und einer Ablaufkapazität von 48 l/min. Auf Wunsch ist ebenfalls ein vertikaler Ablauf verfügbar.



GRUEN

Smart innovation, bathroom inspiration

Highline

Robustheit,
Gradlinigkeit
und Eleganz





Produktvorteile

- V2A Edelstahl
- 3 mm Stärke
- Leichte Reinigung und Pflege (durchgehender Rinnenkörper, leicht abnehmbare Abdeckung, Selbstreinigung durch Gefälle)

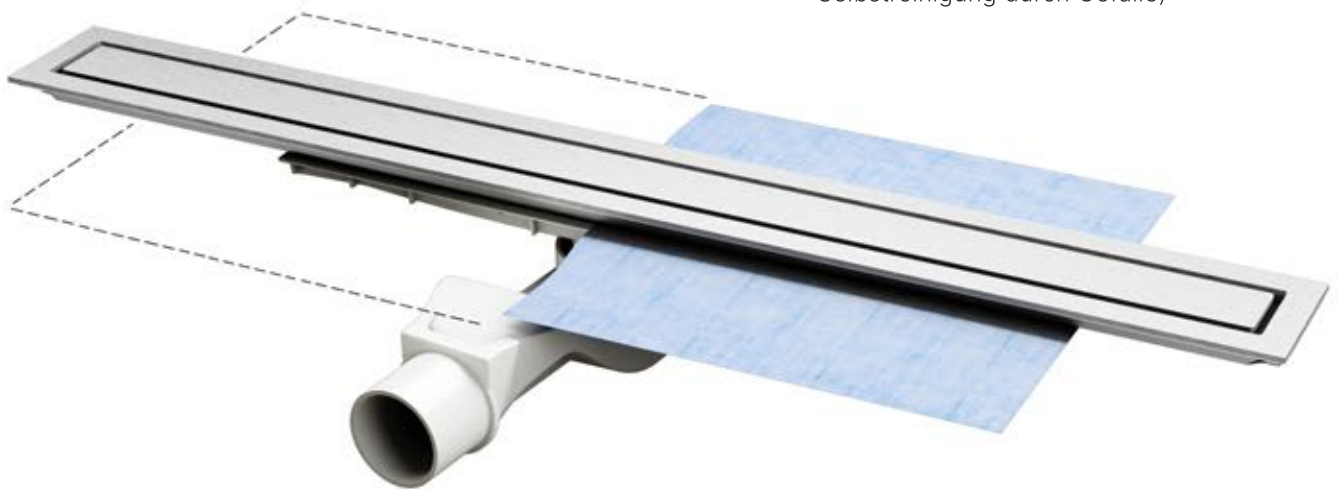

- Werkseitig wasserdicht aufgebrachte Dichtmanschette zur Einarbeitung in das Verbundabdichtungssystem
- Waagrechtes Ablaufgehäuse mit Geruchsverschluss, 25 mm Wasserbarriere, Einlass und Auslass \varnothing 50 mm, Ablaufleistung 48 l/min

80 cm

90 cm



Farbe:
Edelstahl gebürstet

LH8-H24L80E1

LH8-H24L90E1

Produktvorteile

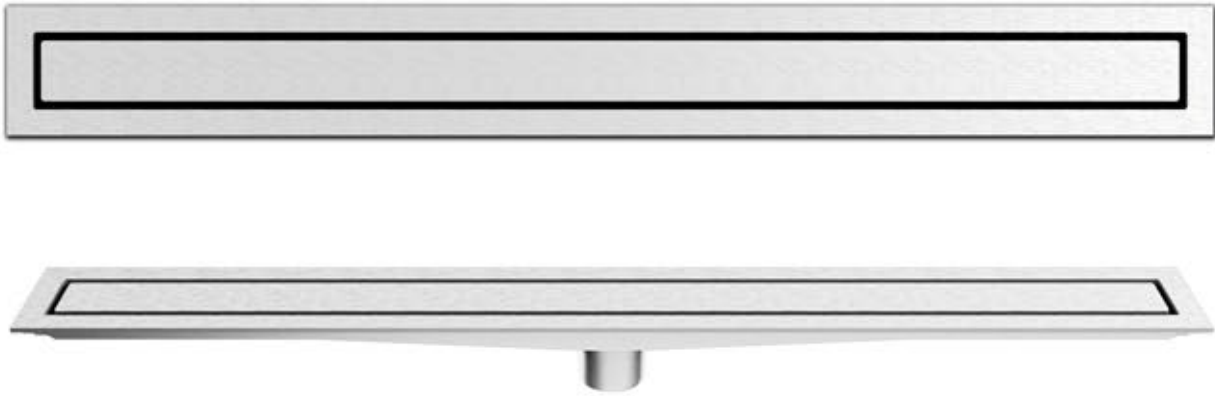

Die Materialstärke von 3 mm und der breite Rahmenkörper im gradlinigen Design geben Highline ein robustes und gleichzeitig elegantes Aussehen.



Einfache Reinigung
Der leicht entnehmbare Haar- und Schmutzfänger ermöglicht eine einfache und schnelle Reinigung.

Werkseitig wasserdicht aufgebrachte Dichtmanschette
zur Einarbeitung in das Verbundabdichtungssystem

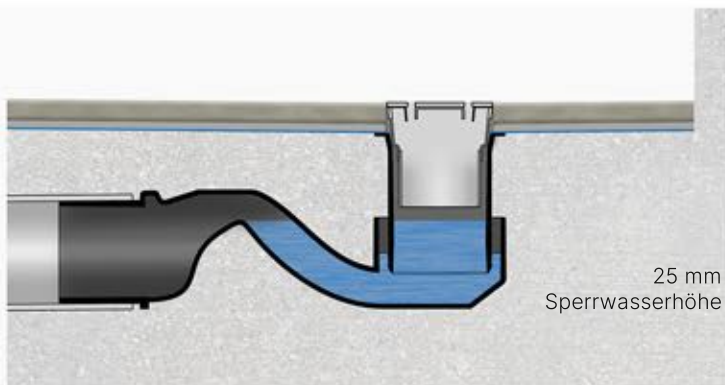
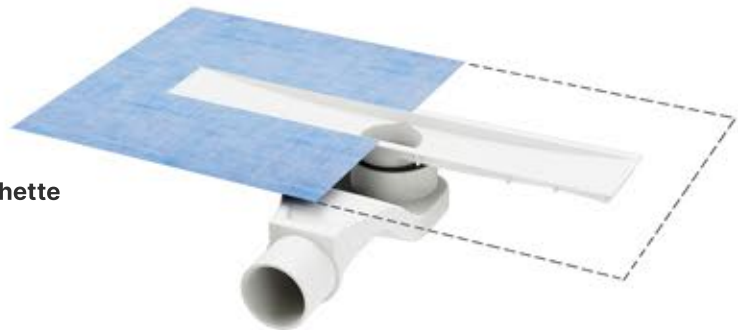

Waagrechter Ablaufkörper mit Geruchsverschluss

25 mm Wasserbarriere, Einlass
und Auslass \varnothing 50 mm,
Ablaufleistung 48 l/min,
360° drehbar
Y.8001



Andere Ablaufgehäuse-Optionen s.
Seite 56

Komponenten

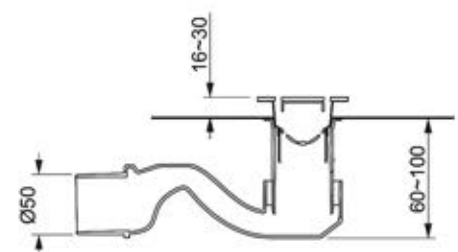
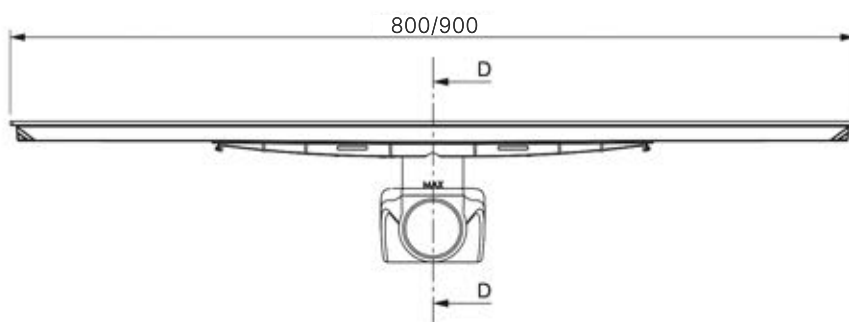
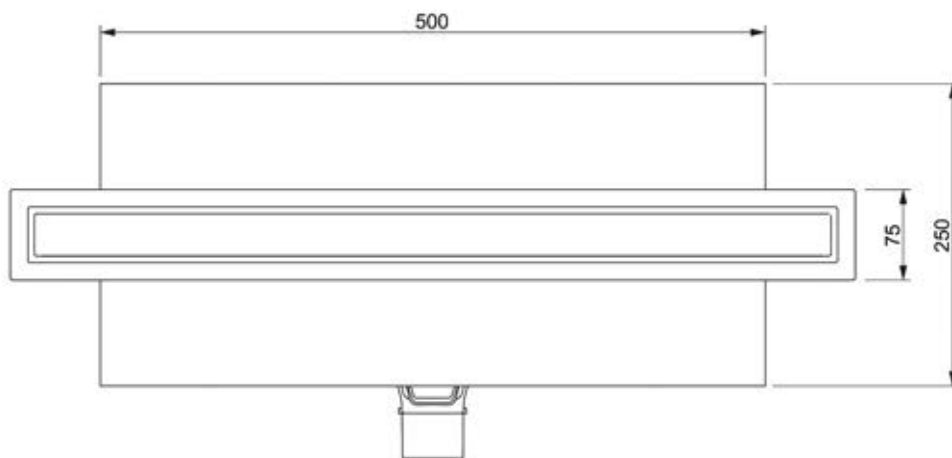
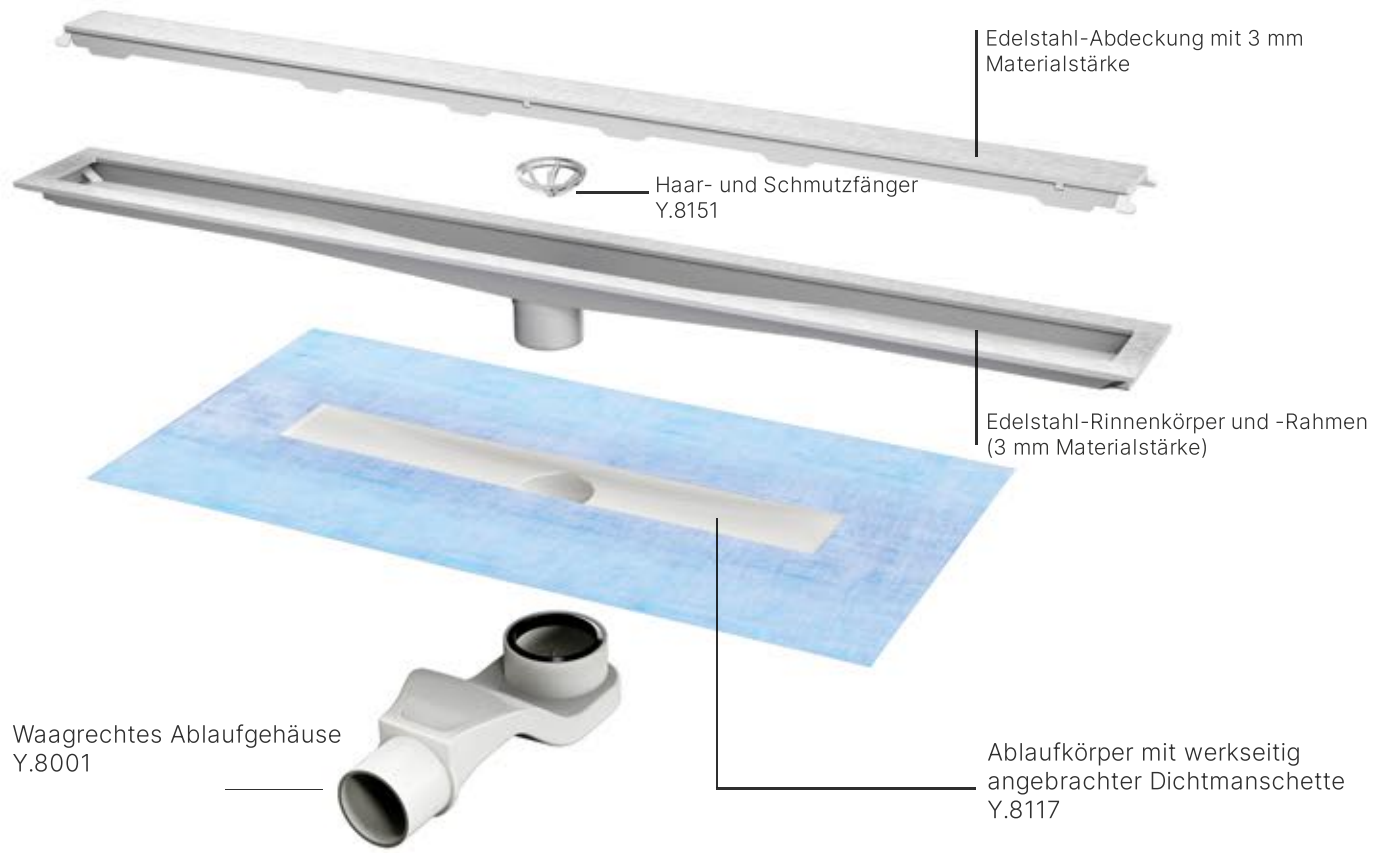

Schnittansicht D-D

Pera zeichnet sich durch ihr elegantes, schlichtes Design, ihre hervorragende Verarbeitung und die solide Materialstärke von 3 mm aus. Der Rinnenkörper mit oben verlaufendem, sichtbarem Wasserablauf hat ein integriertes Gefälle und kann einfach und schnell installiert werden. Pera wird in den Längen 80 cm, 100 cm, 120 cm und 140 cm hergestellt. Das Zuschneiden auf ein abweichendes Wunschmaß ist sehr einfach möglich.



GRUEN

Smart Innovation, bathroom inspiration

Pera

Elegant und
schlicht mit solider
Materialstärke
von 3 mm

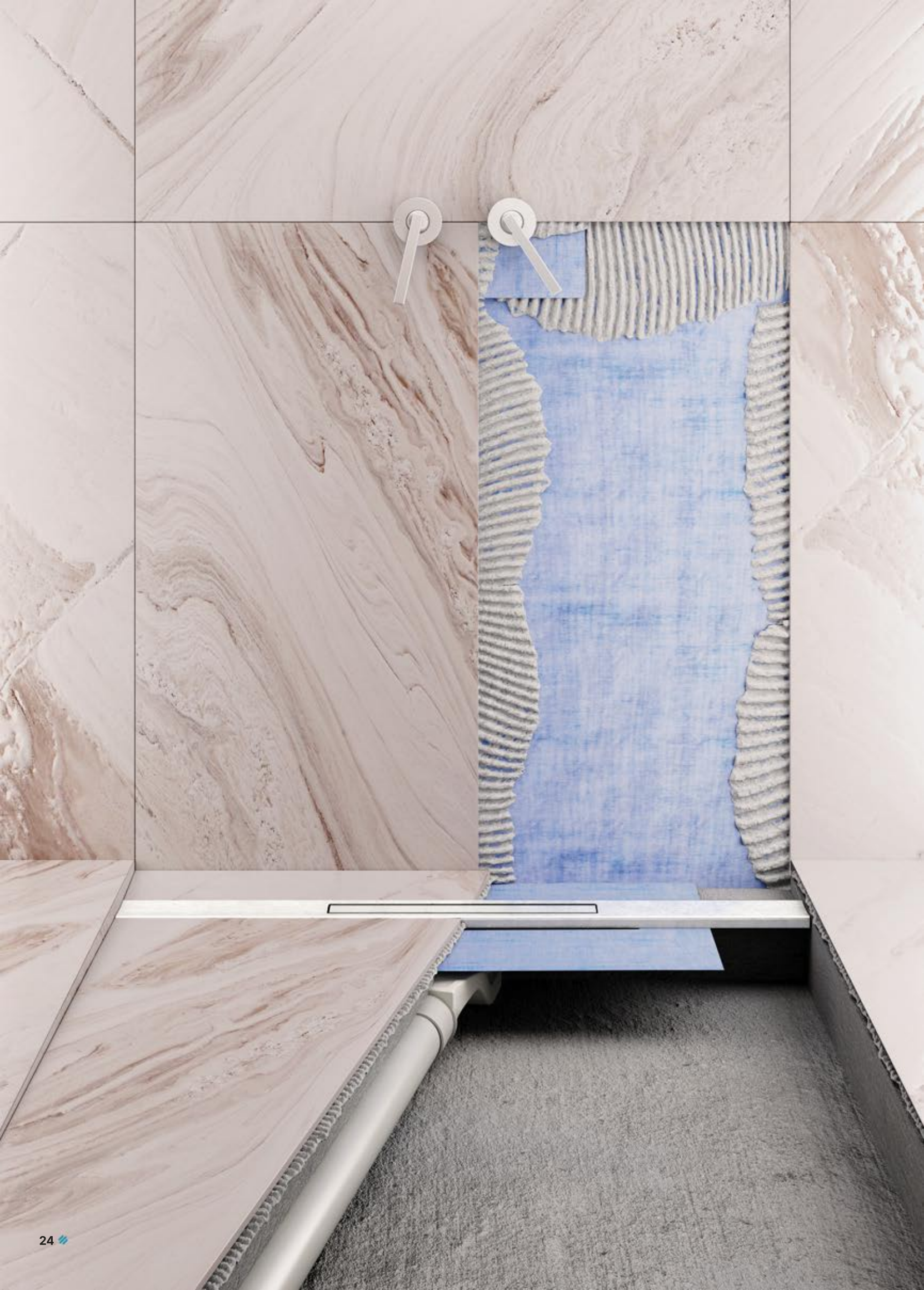



Produktvorteile

- V2A Edelstahl
- Beidseitig verwendbare Abdeckung (Edelstahloberfläche oder Fliese)
- Zuschneidbar auf ein Wunschmaß ab 32 cm

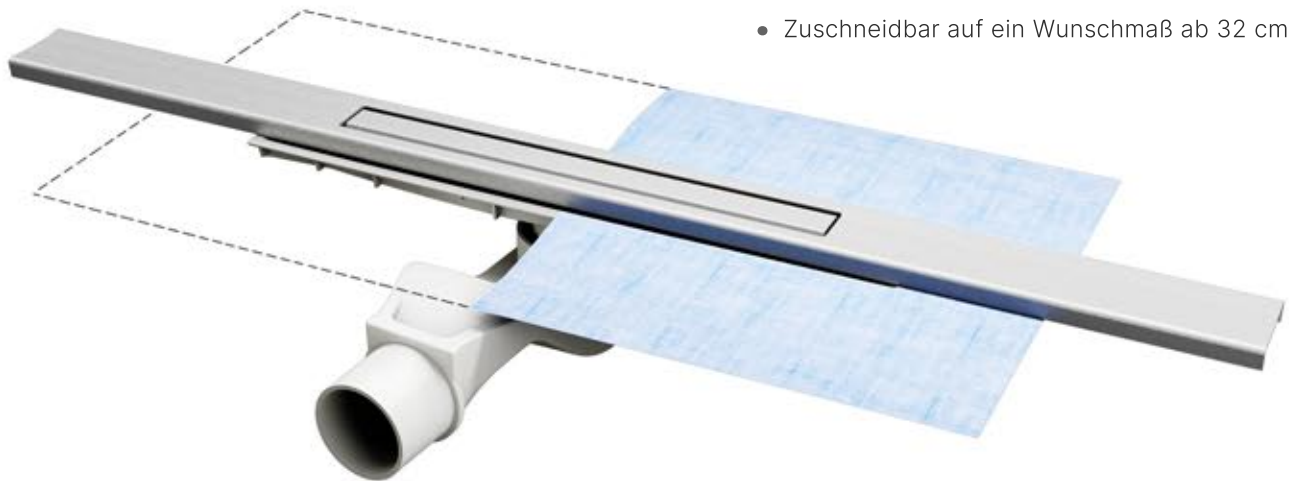

- Werkseitig wasserdicht aufgebrachte Dichtmanschette zur Einarbeitung in das Verbundabdichtungssystem
- Waagrechter Ablaufkörper mit Geruchsverschluss, 25 mm Wasserbarriere, Einlass und Auslass \varnothing 50 mm, Ablaufleistung 48 l/min

80 cm

100 cm

120 cm

140 cm

Farbe: Edelstahl gebürstet

LP13-H24L80E1 LP13-H24L100E1 LP13-H24L120E1 LP13-H24L140E1

Produktvorteile



Kürzbare Abdeckung
Pera wird in den Längen 80 cm, 100 cm, 120 cm und 140 cm hergestellt. Das Zuschneiden auf ein abweichendes Wunschmaß ab 32 cm ist sehr einfach möglich.

Mit dieser maßgeschneiderten Funktion bietet Pera große Flexibilität für Profis



Einfache Reinigung
Der leicht entnehmbare Haar- und Schmutzfänger ermöglicht eine einfache und schnelle Reinigung.

Werkseitig wasserdicht aufgebrachte Dichtmanschette
zur Einarbeitung in das Verbundabdichtungssystem

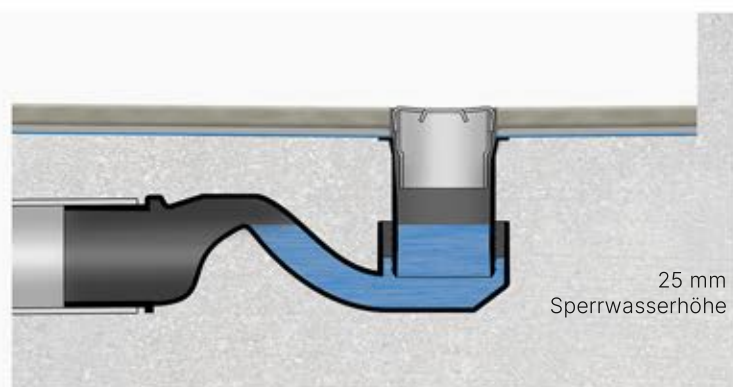
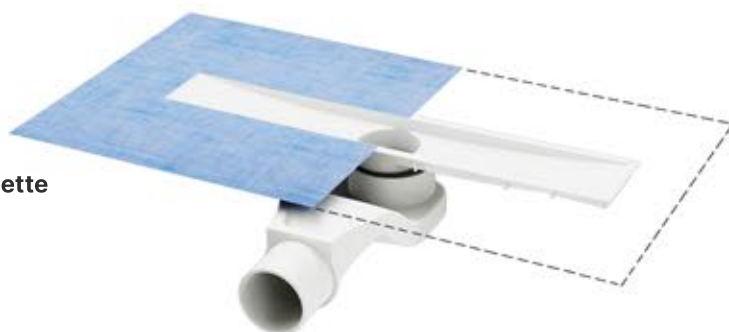

Waagrechter Ablaufkörper mit Geruchsverschluss

25 mm Wasserbarriere, Einlass
und Auslass \varnothing 50 mm,
Ablaufleistung 48 l/min,
360° drehbar
Y.8001



Andere Ablaufgehäuse-Optionen s.
Seite 56

Komponenten

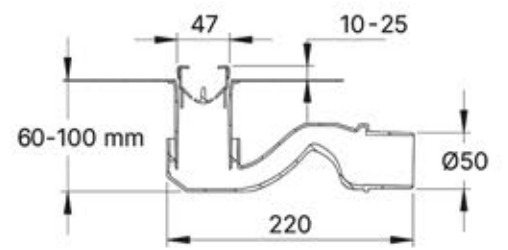
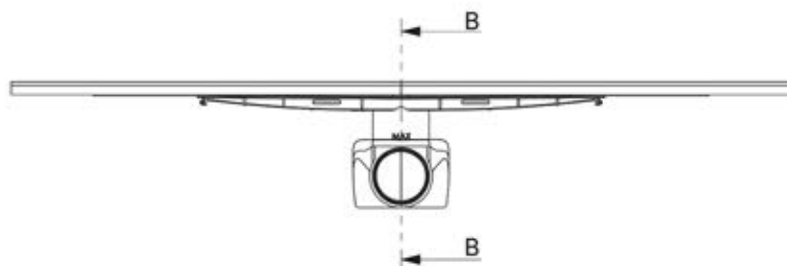
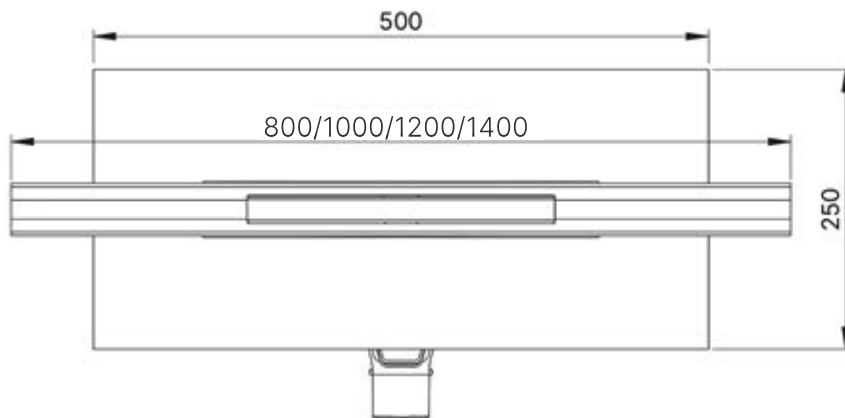
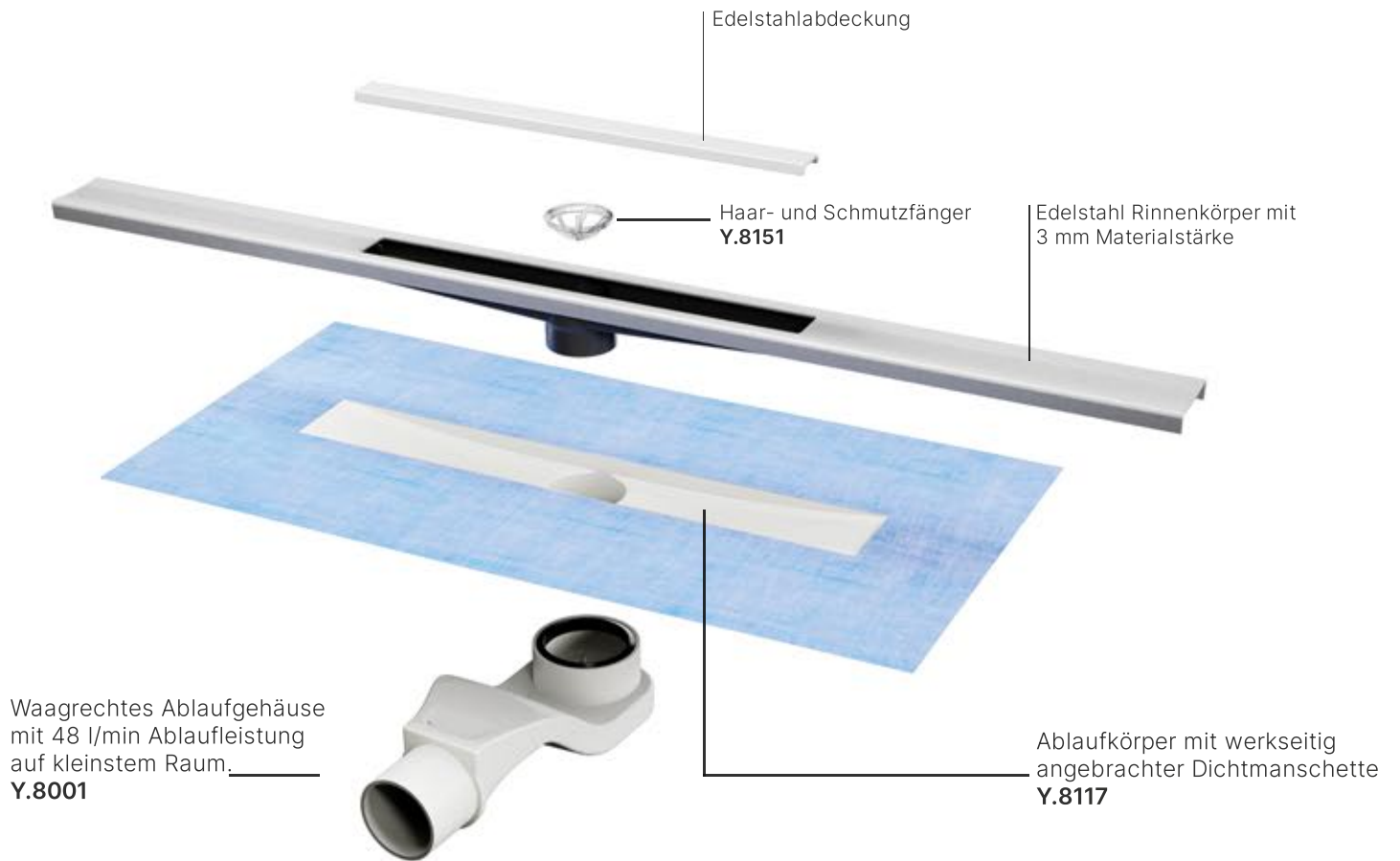

BB-Schnittansicht

Der waagrechte PYS-Ablauf mit integrierter Dichtmanschette hat mit 5 cm (10 x 10 cm) bzw. 6 cm (15 x 15 cm) eine sehr geringe Einbauhöhe und ist damit auf für die Renovierung ideal. Das enthaltene Geruchsverschlussystem ist hoch wirksam. Patentierte Nivellier- und Abstandsecken, eine Installations-Schutzkappe, die auch als Trichter für den Verbindungstext dient und der exzentrische Ablaufkopf zur Feinpositionierung des Edelstahlrahmens machen die Installation komfortabel, einfach und sicher.



GRUEN

Smart Innovation, bathroom inspiration

PYS
Bodenablauf

Eleganz auf den
Punkt gebracht

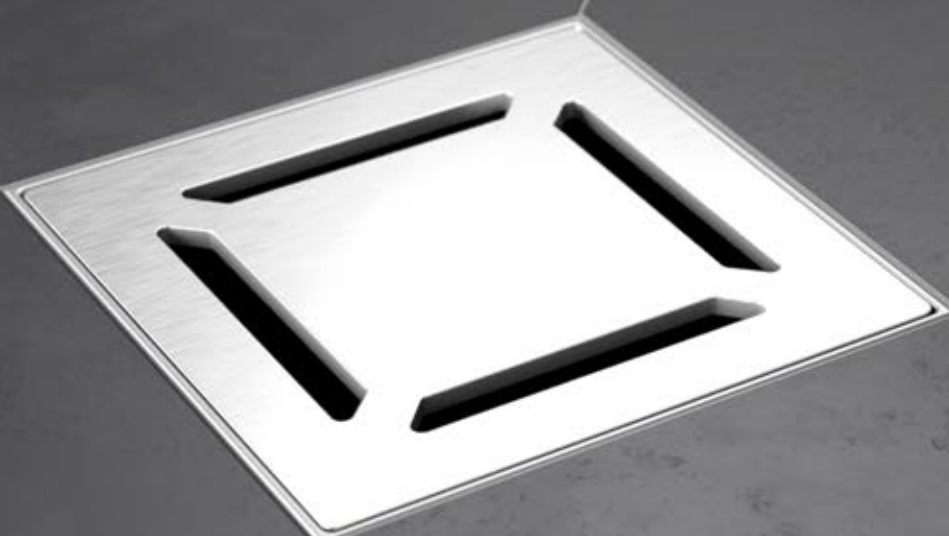

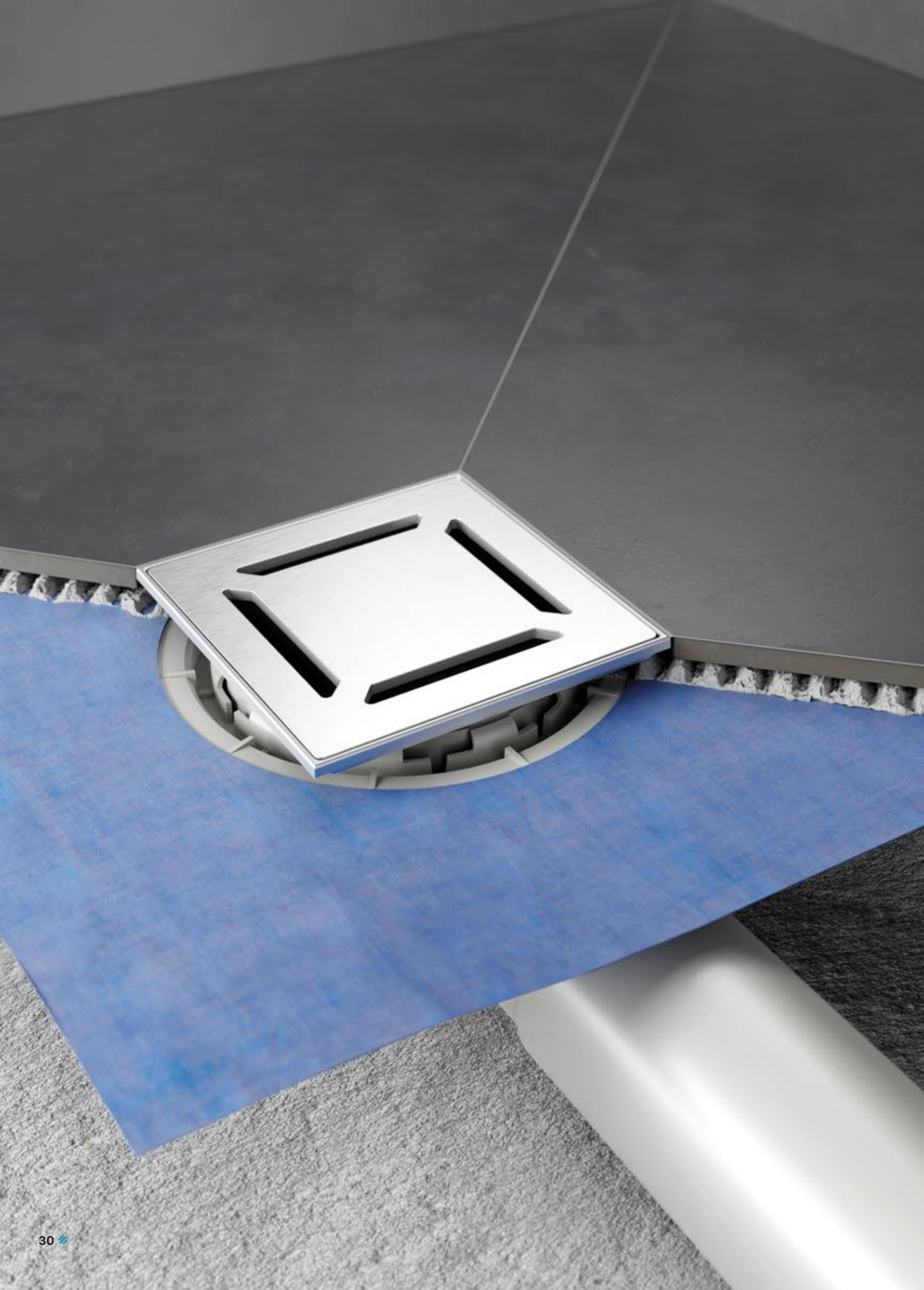

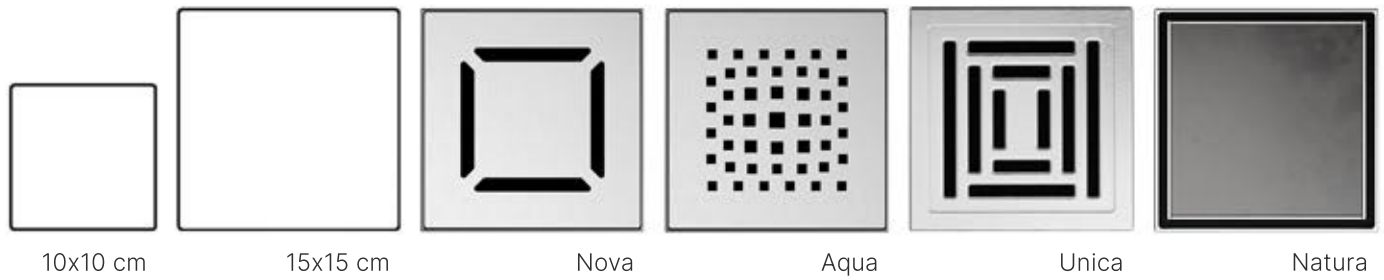

Produktvorteile

- Rahmen und Abdeckung aus V2A Edelstahl
- Werkseitig wasserdicht aufgebrachte Dichtmanschette zur Einarbeitung in das Verbundabdichtungssystem
- Auslass Ø 50 mm
- Komfortables Ausrichten durch Nivellier- und Abstandsecken
- Keine Gerüche durch hoch wirksames Geruchsverschlussystem
- Der leicht entnehmbare Haar- und Schmutzfänger ermöglicht eine einfache und schnelle Reinigung.
- Installations-Schutzkappe für Ablauf und Dichtung (dient zusätzlich als Trichter für den Wasserdichtheits- und Verbindungstest)



Edelstahlabdeckung und -rahmen mit Nivellier- und Abstandsecken



Geruchsverschlussystem



Waagrechtter Ablauf mit exzentrischen Kopf zur Feinpositionierung, Dichtmanschette, Schutzkappe

	Nova	Aqua	Unica	Natura - Edelstahl oder Fliese
10x10 cm	FD1-H17L10E1	FD3-H17L10E1	FD2-H17L10E1	FD5-H17L10E1
15x15 cm	FD1-H17L15E1	FD3-H17L15E1	FD2-H17L15E1	FD5-H17L15E1

Einfache Ausrichtung

Die speziell entwickelten und patentierten Nivellier- und Abstandsecken für die GRUEN-Bodenabläufe ermöglichen eine spielend leichte Feinpositionierung & Ausrichtung. Setzen Sie vor dem Verfliesen die Nivellier- und Abstandsecken auf. Nach dem Verfliesen brechen Sie einfach den sichtbaren Teil der Nivellier- und Abstandsecken heraus. Verfliesen beginnen. Wenn das Fliesenlegen beendet ist, nehmen Sie es einfach heraus.

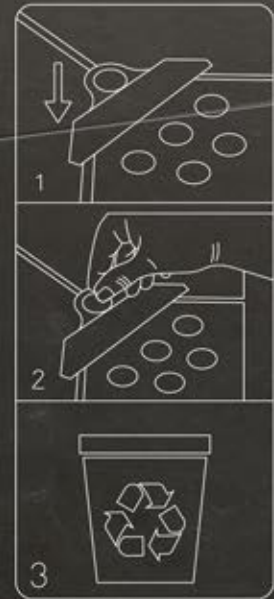
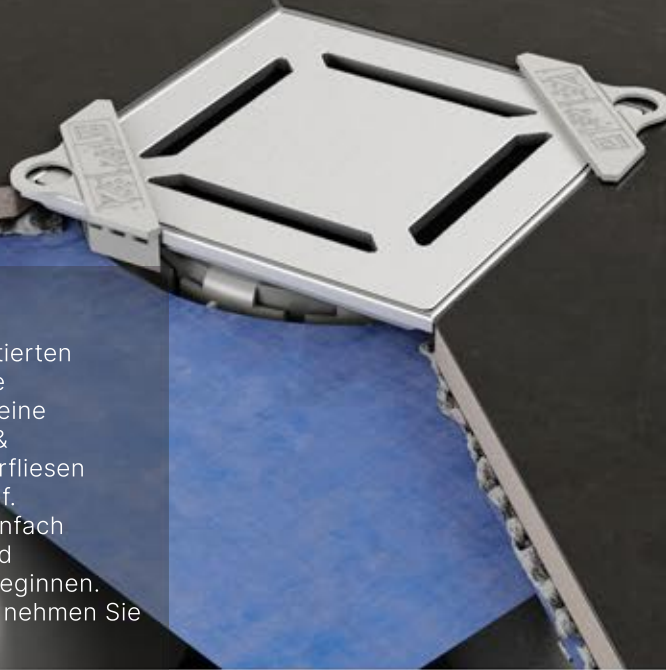

Hoch wirksamer Geruchsverschluss & leichte Reinigung

Der Geruchsverschluss blockiert Gerüche aus dem Abfluss. Der Haar- und Schmutzfänger ist leicht zu entnehmen und zu reinigen.

Exzentrischer Ablaufkopf

Der Ablaufkopf mit exzentrischen Bügeln ermöglicht die komfortable Feinpositionierung des Edelstahlrahmens.



Installations-Schutzkappe mit Trichterfunktion

Die Schutzkappe schützt den Ablauf und die Dichtungsmembran während der Installation vor Verschmutzungen. Nach der Installation wird sie umgedreht und nach Herausbrechen der Deckelmitte als Trichter für den Wasserdichtheits- und Verbindungstest verwendet.



Komponenten

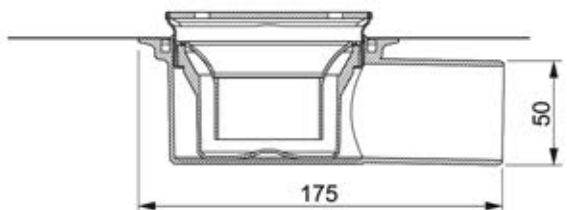
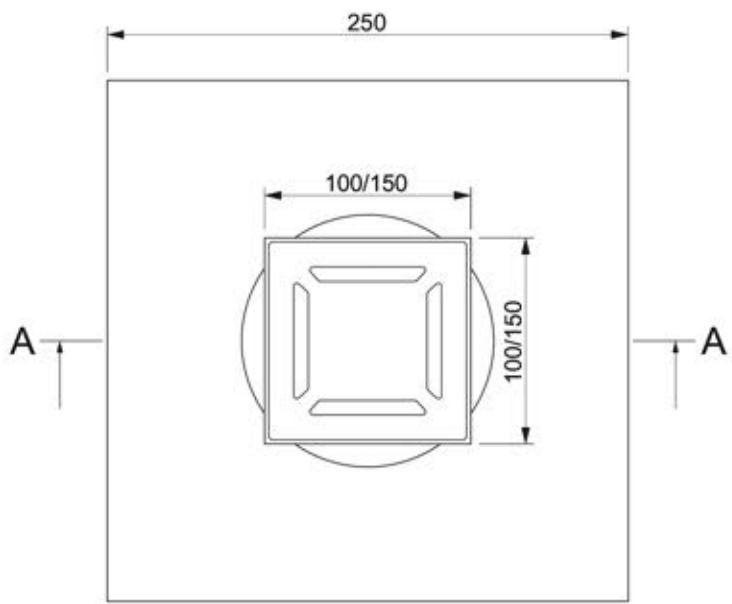
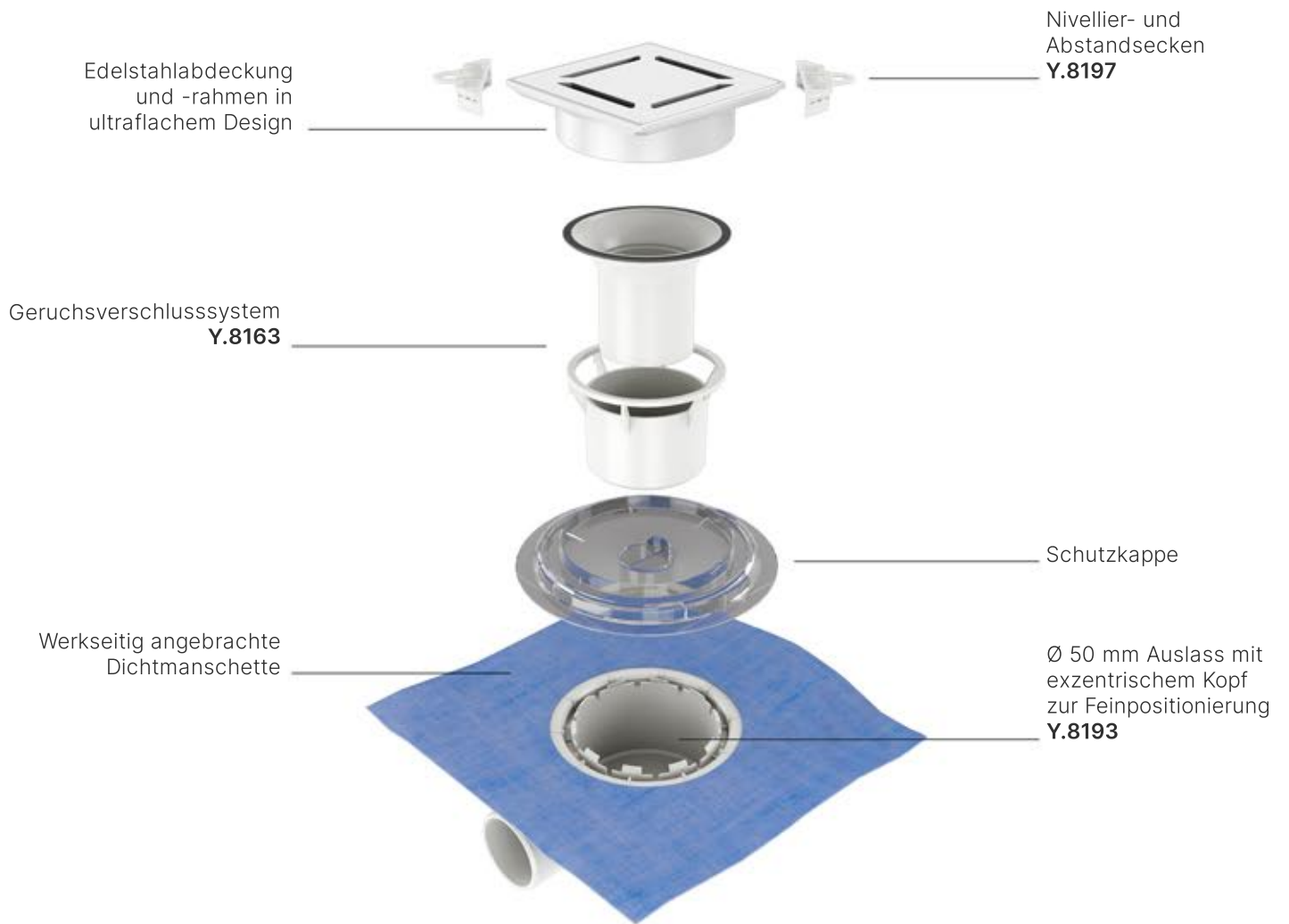

A-A Schnittansicht

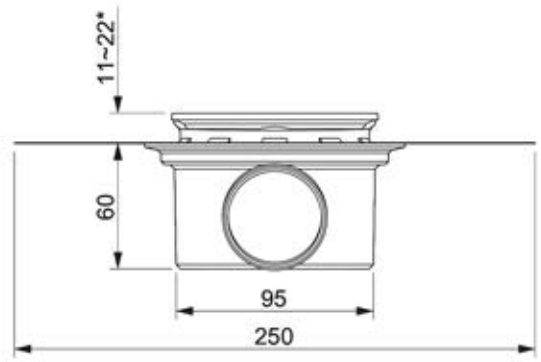

*23-33 cm, Natura - Edelstahl oder Fliese

s-Typ Bodenablauf

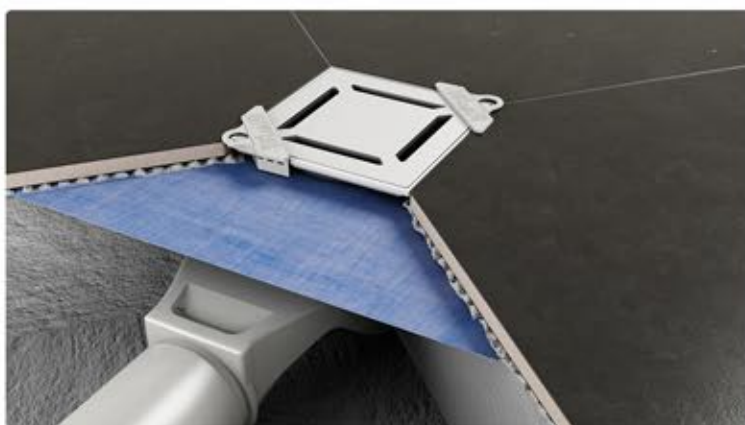
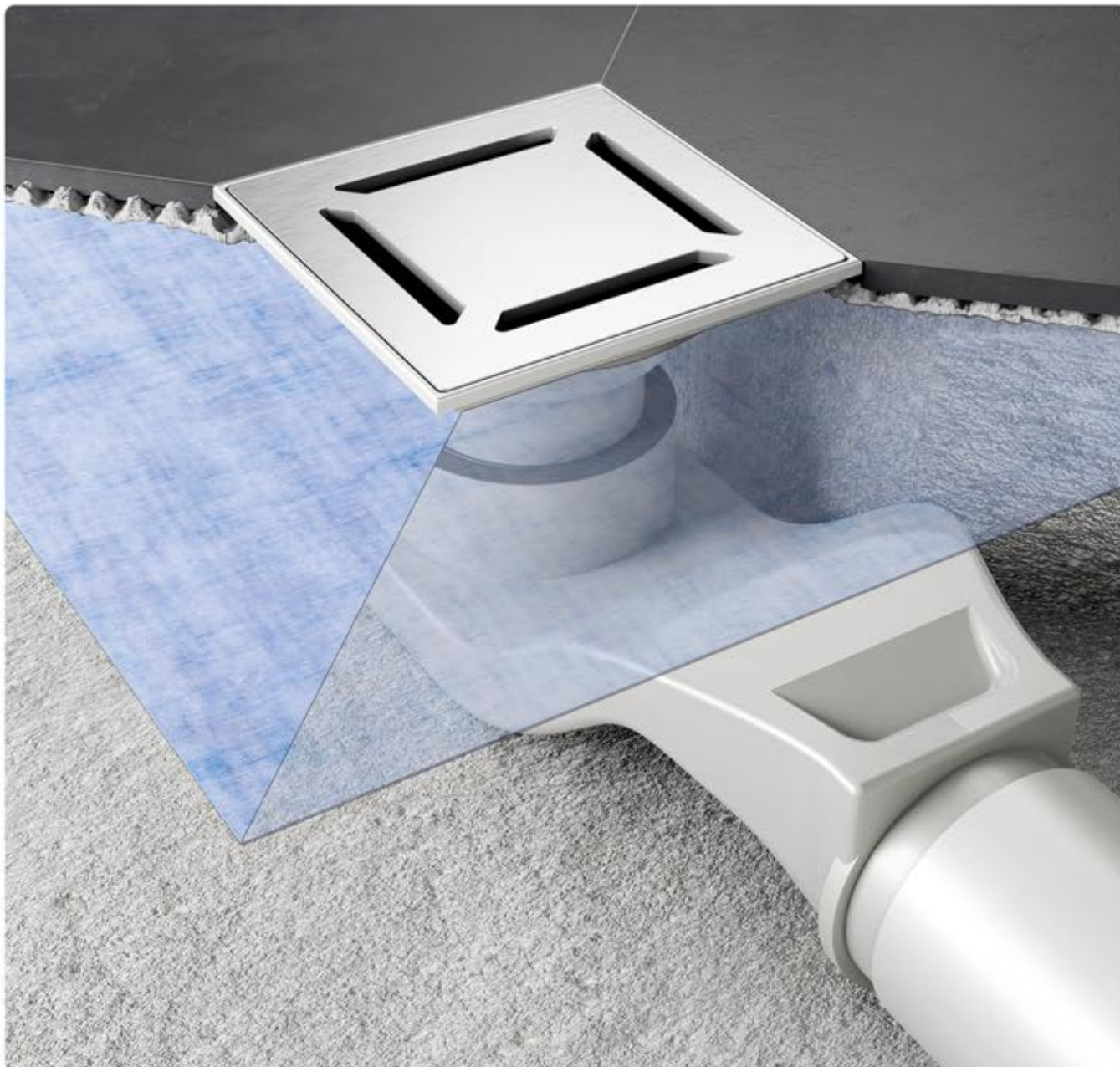

Einfache Ausrichtung

Die speziell entwickelte und patentierte Nivellier- und Abstandsecken für die GRUEN-Bodenabläufe ermöglichen eine spielend leichte Feinpositionierung & Ausrichtung. Setzen Sie vor dem Verfliesen die Nivellier- und Abstandsecken auf. Nach dem Verfliesen brechen Sie einfach den sichtbaren Teil der Nivellier- und Abstandsecken heraus.

Ablauf

Waagrecht ablaufgehäuse mit sehr hoher Ablaufleistung von 48 l/min auf kleinstem Raum

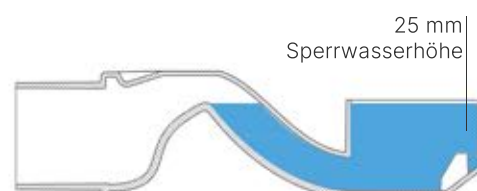
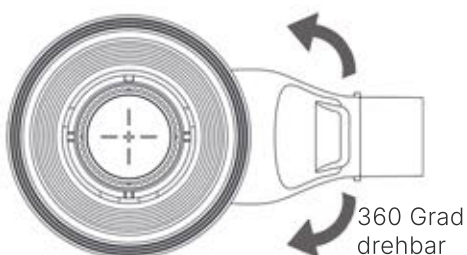

Nivellier- und Abstandsecken



Edelstahlrahmen
und -abdeckung mit ultraflachen Design
(10 x 10 cm oder 15 x 15 cm)

Flansch mit werkseitig
angebrachter Dichtmanschette

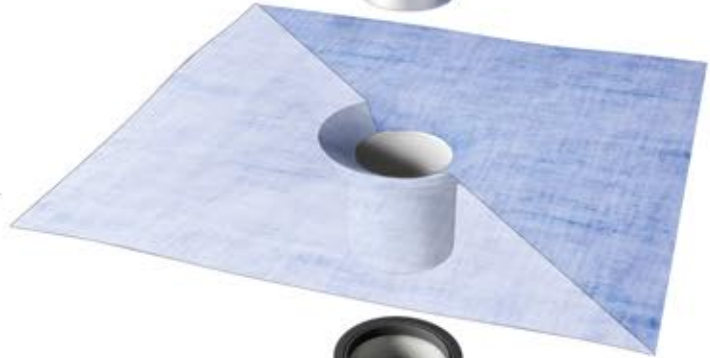

s-Typ Ablauf mit 48 l/min
Durchflussrate und ø 50 mm
Einlass und Auslass
Y.8001



Natura
Edelstahl oder
Fliese



* Es sollte min. 10 mm in den Flansch reingehen.

Nova

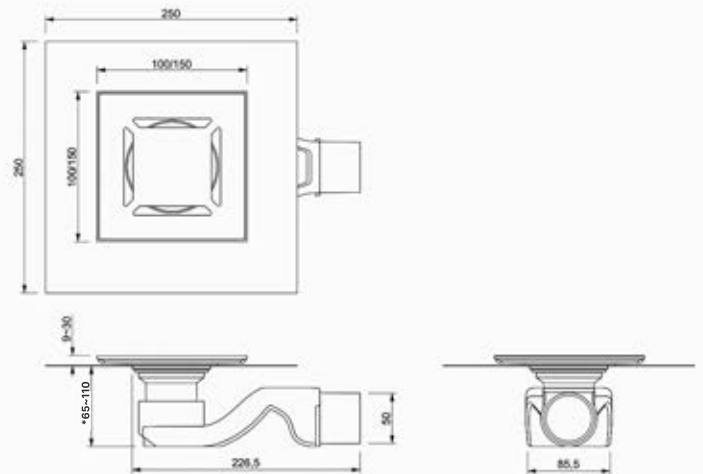
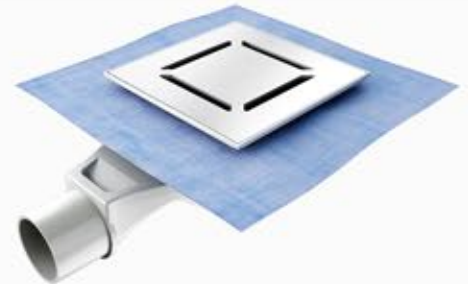

* Es sollte min. 10 mm in den Flansch reingehen.

Nova

Aqua

Unica

Natura
Edelstahl oder Fliese

10x10 cm

FDS1-H24L10E1

FDS3-H24L10E1

FDS2-H24L10E1

FDS5-H24L10E1

15x15 cm

FDS1-H24L15E1

FDS3-H24L15E1

FDS2-H24L15E1

FDS5-H24L15E1

Das befliesbare Duschelement von GRUEN ist ein schneidbares Gefälleboard mit Punktablauf und bis in den Wandbereich überlappender Abdichtbahn zur Erstellung Bodenebener Duschen. Die vier dreieckigen Flächen des Elements sind zum Ablauf geneigt. Es ist kompatibel mit den GRUEN Punktabläufen, die jeweils im Set enthalten sind. Das Duschelement ist konsequent so konzipiert, dass es sehr einfach, schnell und sicher installiert werden kann: Anhand des aufgebrachten Gitterrasters ist es komfortabel und genau schneidbar. Es kann dank seiner praktischen Anschlusssteile problemlos Höhenunterschiede ausgleichen und an nahezu alle Abflusssysteme angebracht werden. Die Dichtungsbahn wird mit einem Verschlussring sicher verbunden. Sie ist an den Seiten überhängend und schafft bereits die sichere Abdichtung bis in den Wandbereich. Erst hier ist die nächste Bahn anzuschließen. Der Anpassung an Fliesenbild und -höhe dient ein verstellbarer Verschraubungsring. Mit dem befliesbaren Duschelement mit Punktentwässerung von GRUEN erstellen Sie somit perfekte Duschflächen.



GRUEN

Smart Innovation, bathroom inspiration

**Befliesbares
Duschelement mit
Punktentwässerung**

Designstark und
barrierefrei





GRUEN

Smart Innovation, bathroom inspiration
www.gruen-systems.de
Made in Germany



GRUEN

Smart Innovation, bathroom inspiration
www.gruen-systems.de
Made in Germany



GRUEN

Smart Innovation, bathroom inspiration
www.gruen-systems.de
Made in Germany



Komponenten im Set

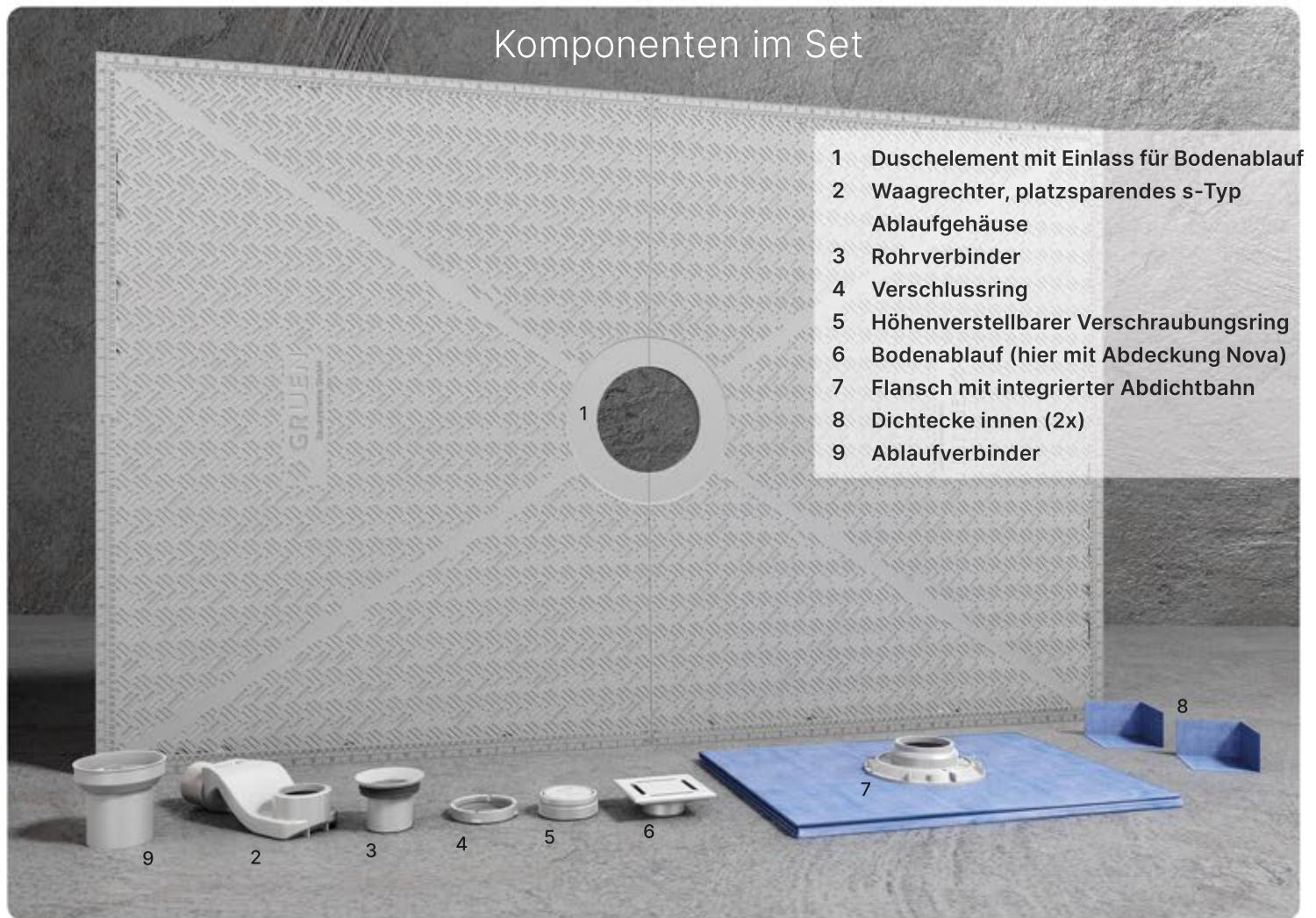

- 1 Duschelement mit Einlass für Bodenablauf
- 2 Waagrecht, platzsparendes s-Typ Ablaufgehäuse
- 3 Rohrverbinder
- 4 Verschlussring
- 5 Höhenverstellbarer Verschraubungsring
- 6 Bodenablauf (hier mit Abdeckung Nova)
- 7 Flansch mit integrierter Abdichtbahn
- 8 Dichtecke innen (2x)
- 9 Ablaufverbinder

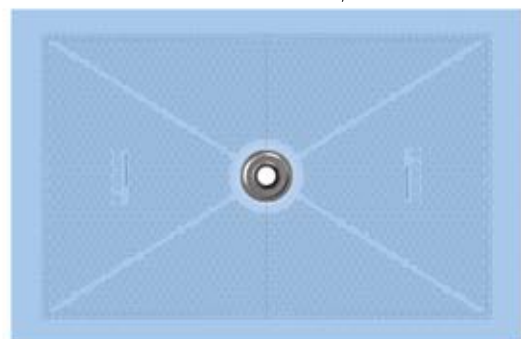
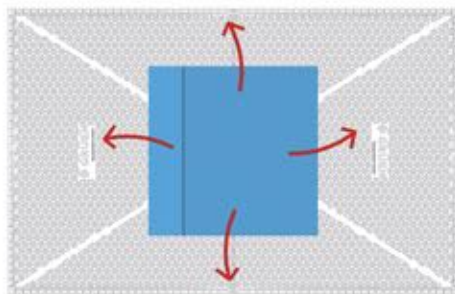

Nahtlose Abdichtbahn, 165 x 110 cm

Die Dichtungsbahn ist mit einem Randüberstand von 15 cm gefertigt. Die Überlappung wird an den angrenzenden Wand- und Bodenflächen verklebt.



Farbe: Edelstahl gebürstet

152 x 96,5 cm

Komplett-Set mit Nova Abdeckung
Komplett-Set mit Natura Abdeckung

S2FD1-W965L1524H24E1
S2FD5-W965L1524H24E1

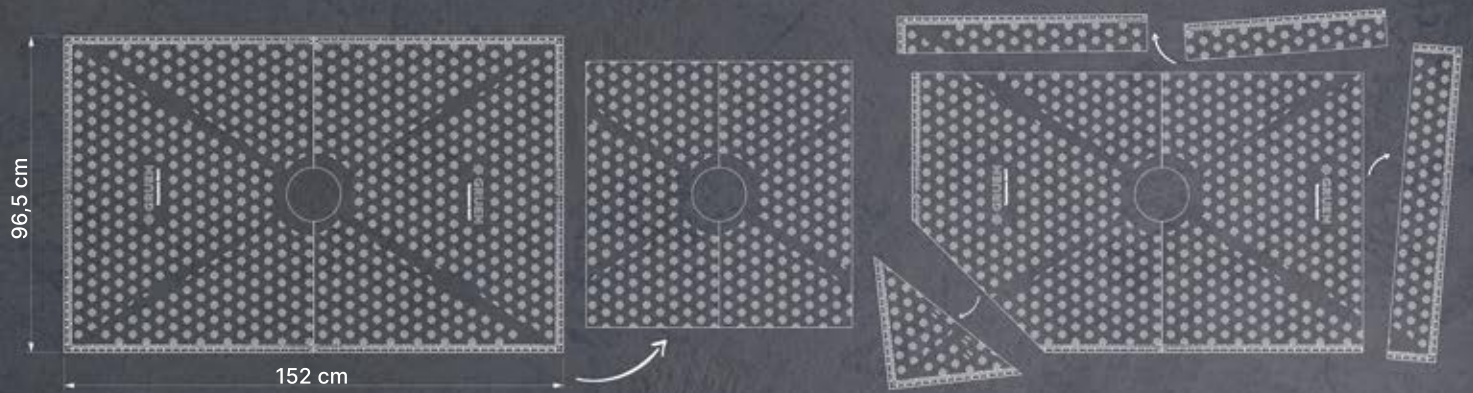

Max. Duschboardgröße: Komfortabel
152 × 96,5cm kürzbar

Das Duschelement kann auf das benötigte Maß gekürzt werden. Die Leichtbauplatte ist mit einem Gitterraster ausgestattet, das den Zuschnitt erleichtert.

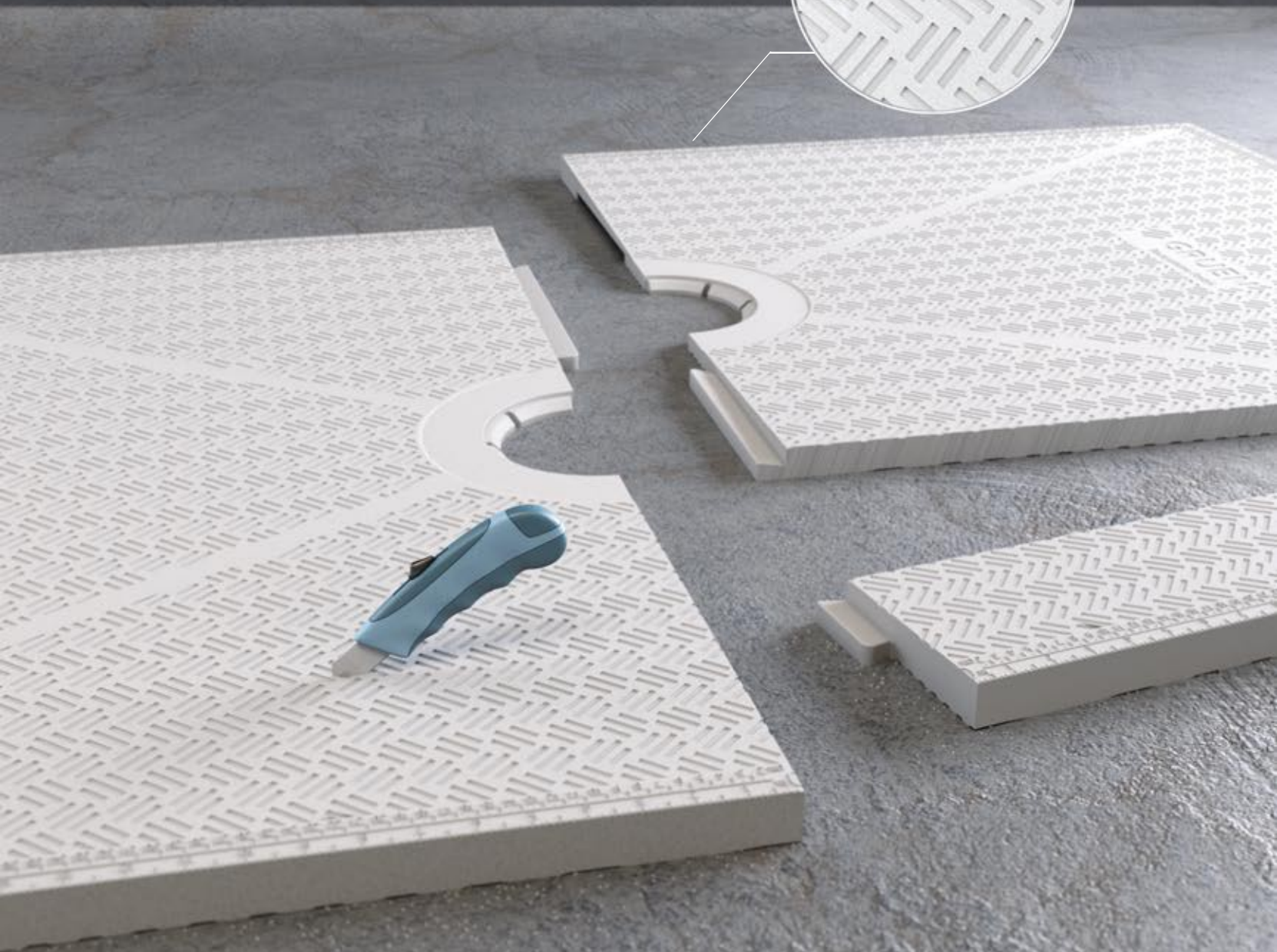

Bodenablauf
(hier mit Abdeckung Nova)

Höhenverstellbarer
Verschraubungsring

Verschlussring

Rohrverbinder

Flansch mit integrierter Abdichbahn

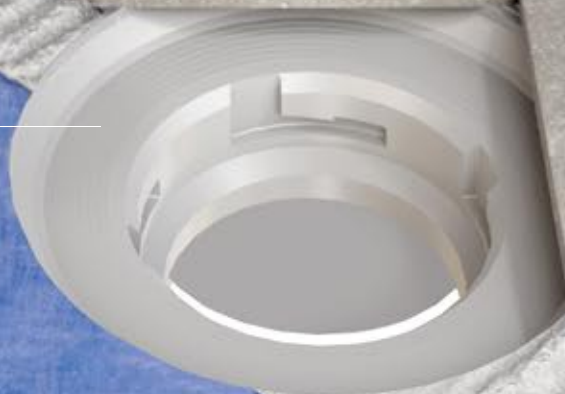

GK
Smart innovation, bau
www.gruen-sys
Made in Germ

Einfache, zeitsparende Installation

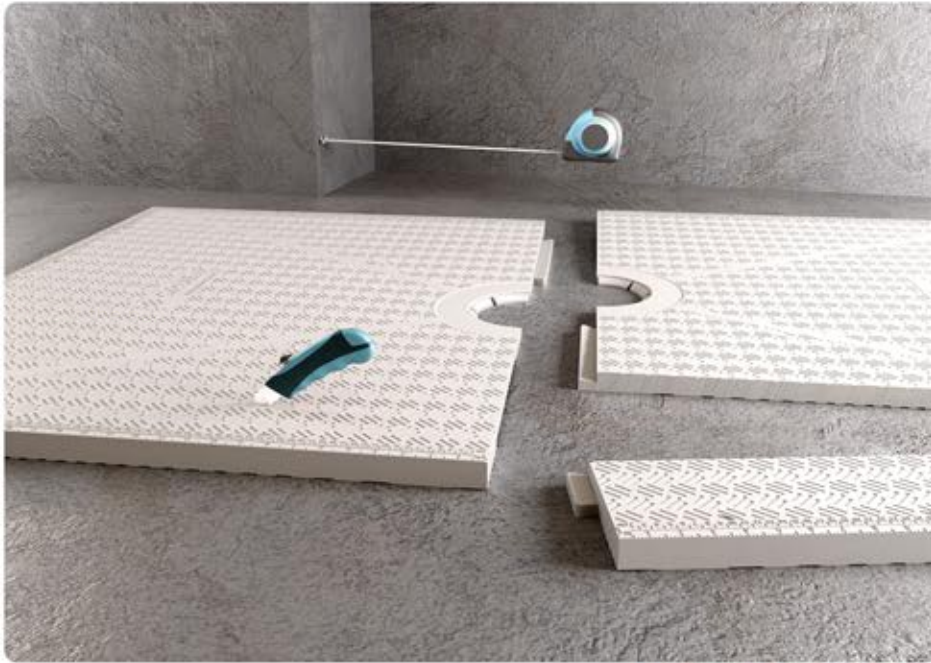

Messen und Schneiden

Messen Sie die Duschfläche aus und schneiden Sie das Duschelement passend zu. Ein Kürzen der Dichtungsbahn ist nicht erforderlich.

Duschelement einsetzen und Ablauf anschließen

Richten Sie das Duschelement aus und verkleben es in der Bodenvertiefung. Setzen Sie den Rohrverbinder ein und verriegeln Sie anschließend Ablauf und Duschelement mit Hilfe des Verschlussrings. Kleben Sie den Überstand der Dichtungsbahn (15 cm bei ungeschnittenem Duschelement) an Wand und Boden, um bereits einen dichten Anschluss bis in diesen Bereich zu erreichen.



Bodenablauf auf Fliesenniveau anpassen

Passen Sie mit Hilfe des höhenverstellbaren Verschraubungsringes die Höhe des Bodenablaufs an den Fliesenbelag an.



Das befliesbare Duschelement von GRUEN ist ein schneidbares Gefälleboard mit Duschrinne und bis in den Wandbereich überlappender Abdichtbahn zur Erstellung Bodenebener Duschen. Die Fläche des Elements ist mit einem Gefälle von $\geq 2^\circ$ zum Ablauf geneigt. Es ist kompatibel mit dem GRUEN Linienentwässerungssystem, das im Set enthalten sind. Das Duschelement ist konsequent so konzipiert, dass es sehr einfach, schnell und sicher installiert werden kann: Es ist anhand des aufgetragenen Gitterrasters komfortabel und genau auf das benötigte Maß schneidbar. Dank seiner intelligenten Komponenten kann es problemlos Höhenunterschiede ausgleichen und an nahezu alle Abflusssysteme sicher anbracht werden. Die Dichtungsbahn wird mit einem Verschlussring sicher verbunden. Sie ist an den Seiten überhängend und schafft ohne Stückelung bereits die sichere Abdichtung bis in den Wandbereich. Der Anpassung an Fliesenbild und -höhe dient ein verstellbarer Verschraubungsring. Die Abdeckung Nova hat eine geschlossene Edelstahlfläche. Bei umgedrehter Verwendung lässt sie sich befliesen und verschwindet optisch in der Fliesenfläche. Mit dem befliesbaren Duschelement mit Punktentwässerung von GRUEN erstellen Sie somit perfekte, schöne Duschflächen.



GRUEN

Smart Innovation, bathroom inspiration

**Befliesbares
Duschelement mit
Linienent-
wässerung**

Elegant und
barrierefrei





www.
M

GRU
Smart Innovation, bath



GRUEN

Smart Innovation, bathroom inspiration

www.gruen-systems.de
Made in Germany



GRU

Smart Innovation

www.grue
Made

GRUEN

GR

GR

GRUEN

Smart Innovation, bathroom inspiration

GRUEN

Komponenten im Set

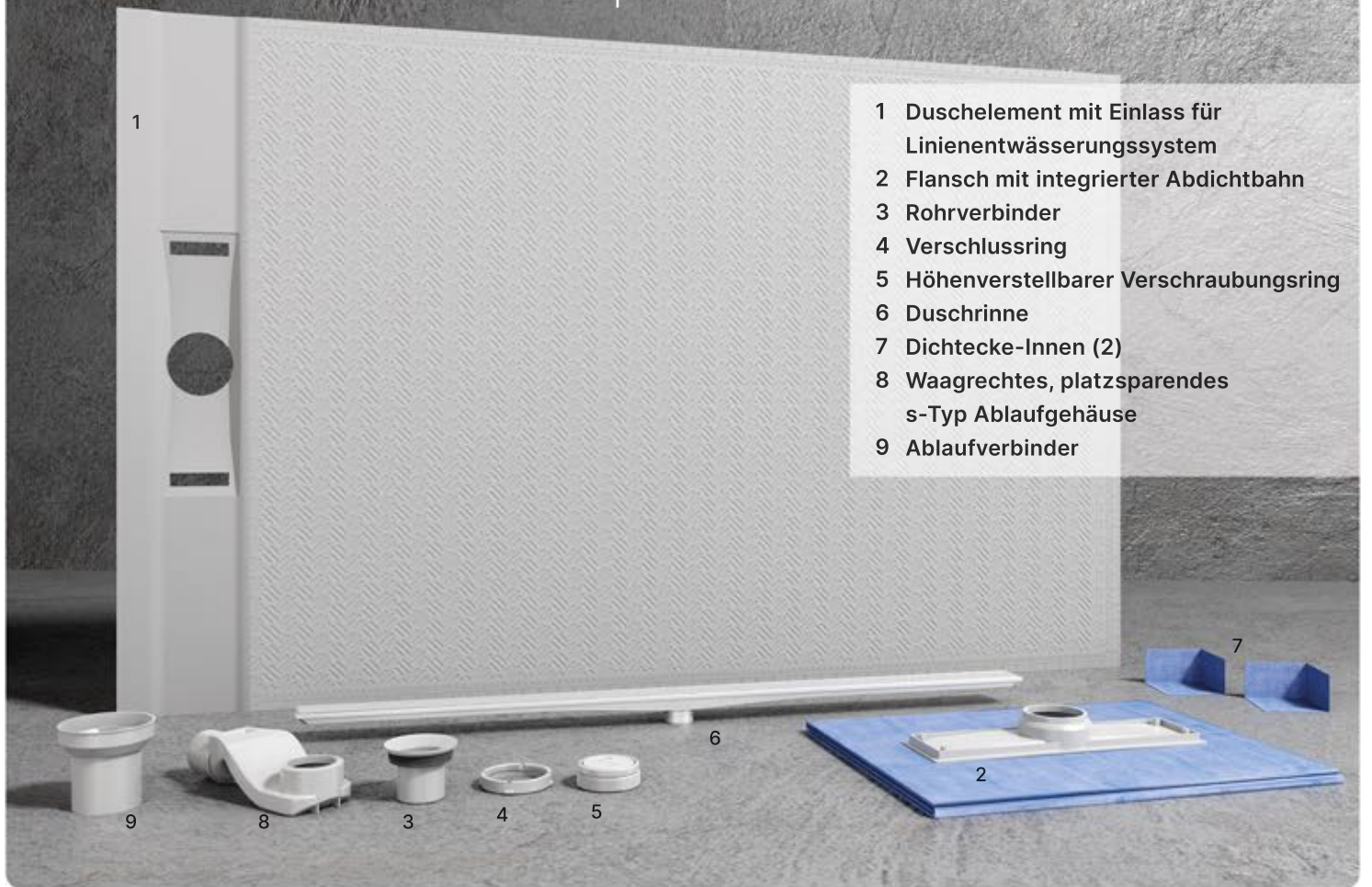

- 1 Duschelement mit Einlass für Linientwässerungssystem
- 2 Flansch mit integrierter Abdichtbahn
- 3 Rohrverbinder
- 4 Verschlussring
- 5 Höhenverstellbarer Verschraubungsring
- 6 Duschrinne
- 7 Dichtecke-Innen (2)
- 8 Waagrechtes, platzsparendes s-Typ Ablaufgehäuse
- 9 Ablaufverbinder

Nahtlose Abdichtbahn, 165 x 110 cm

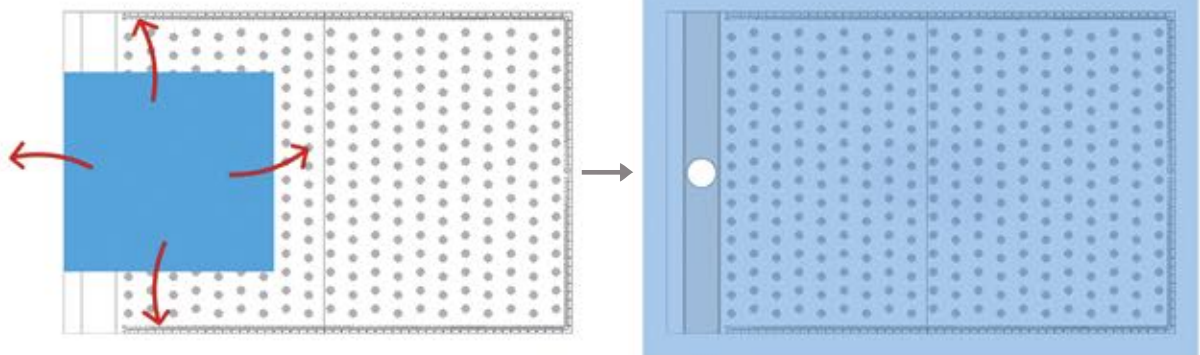

Die Dichtungsbahn ist mit einem Randüberstand von 15 cm gefertigt. Die Überlappung wird an den angrenzenden Wand- und Bodenflächen verklebt.



Farbe: Edelstahl gebürstet

152 x 96,5 cm

Komplett-Set mit Nova

S2LA1-W965L1524H24E1

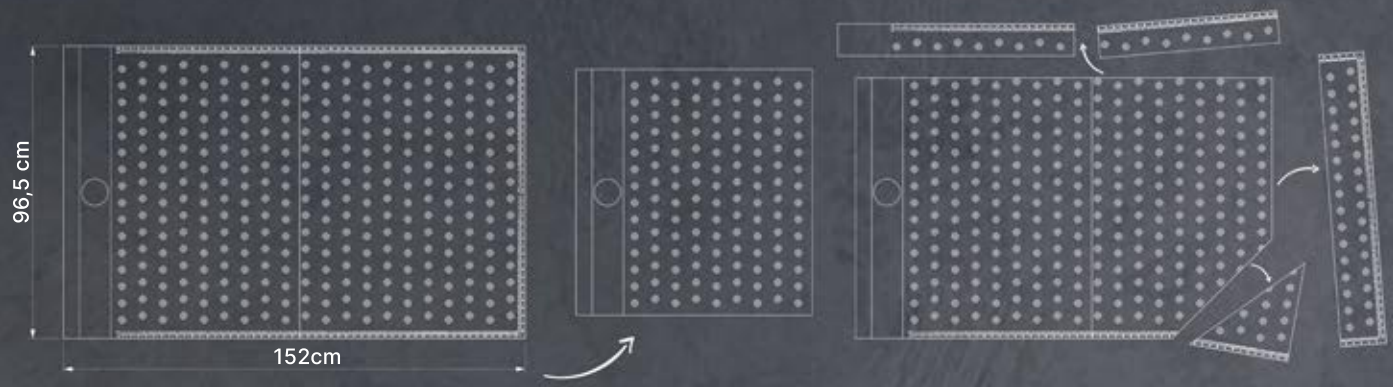

Max. Duschboardgröße: Komfortabel
152 x 96,5 cm



Komfortabel
kürzbar

Das Duschelement kann auf das benötigte Maß gekürzt werden. Die Leichtbauplatte ist mit einem Gitterraster ausgestattet, das den Zuschnitt erleichtert.

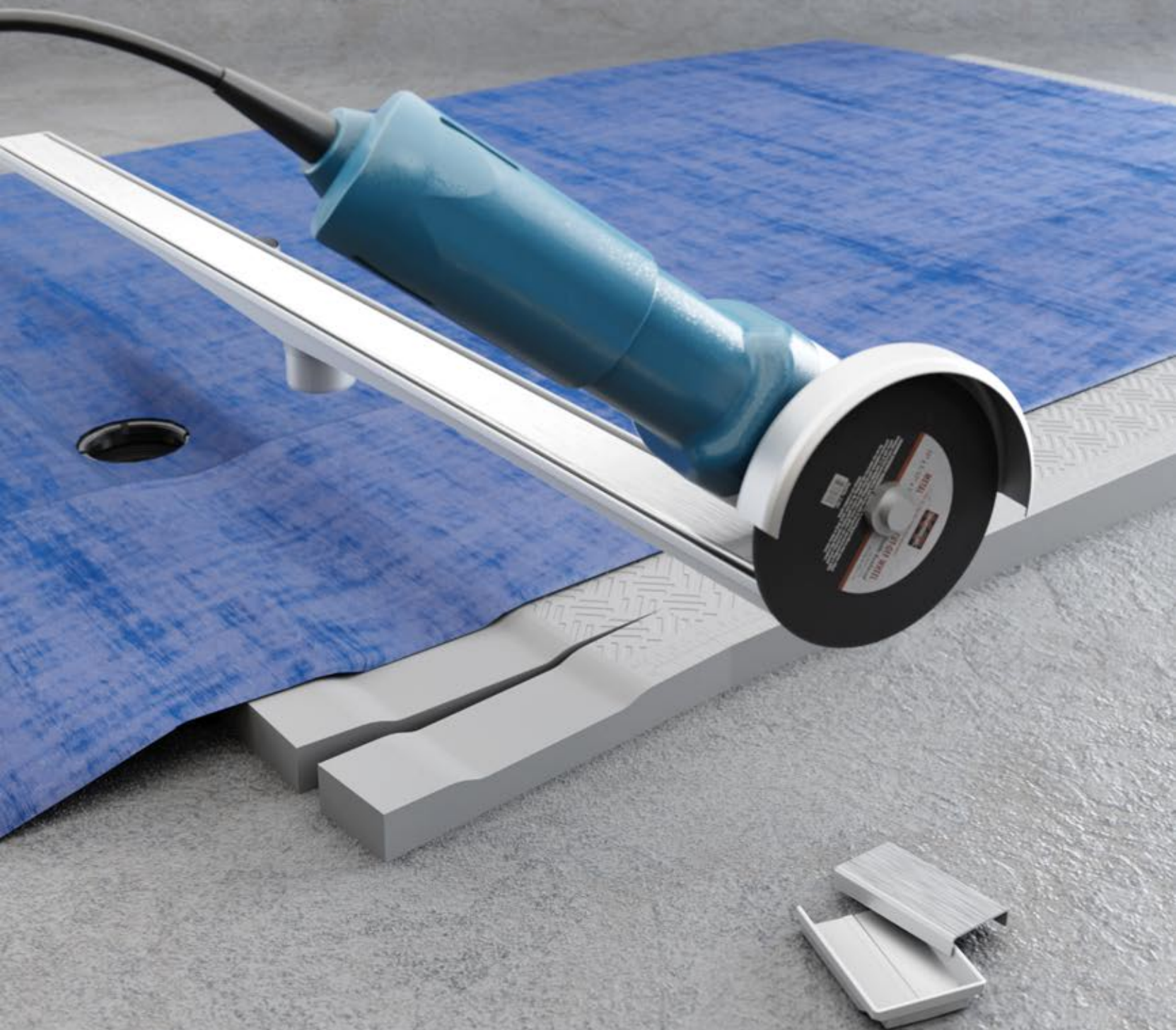

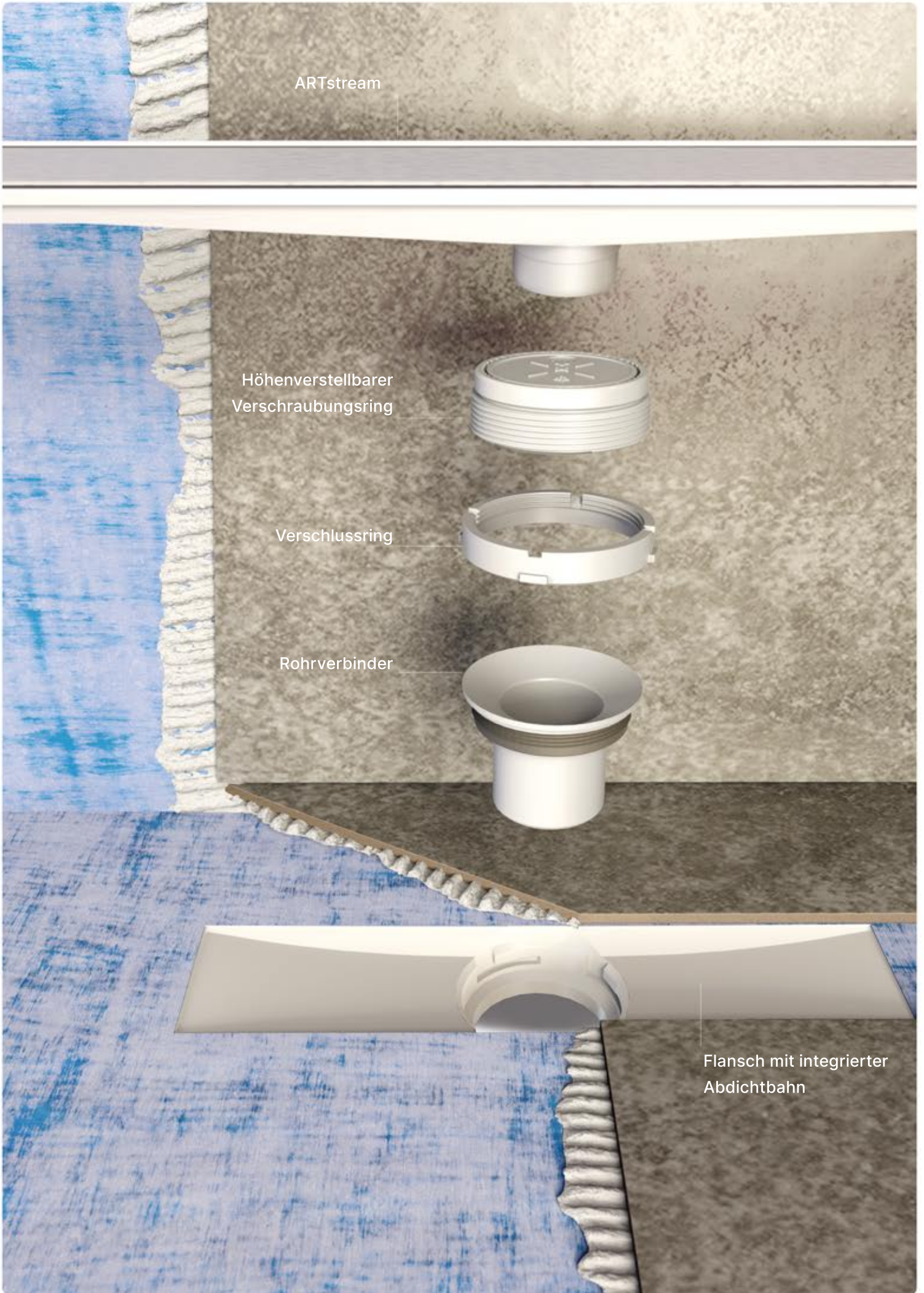

Einfache Installation

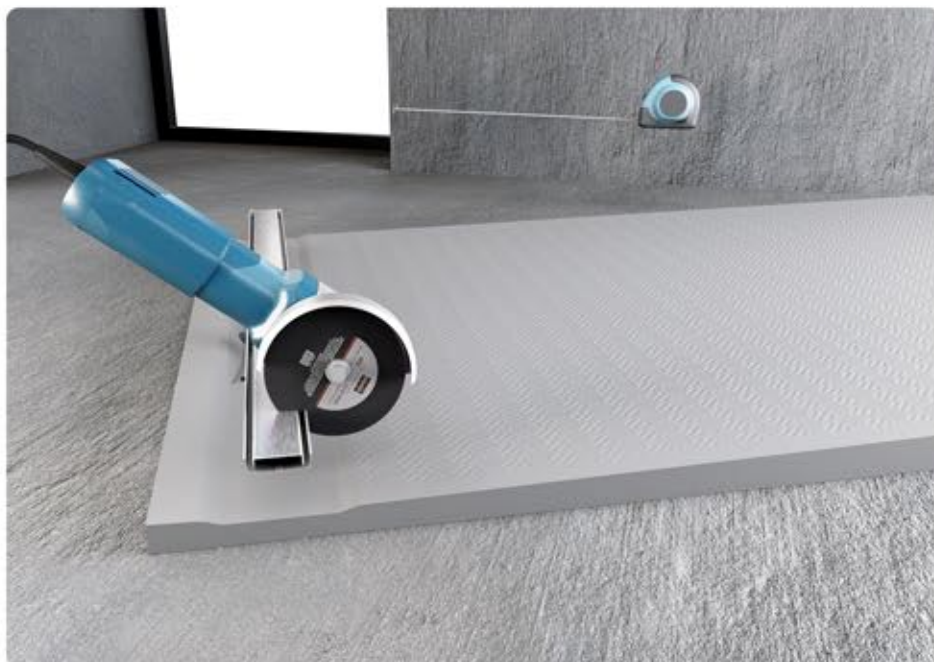

Messen und schneiden

Messen Sie die Duschfläche aus und schneiden Sie das Duschelement passend zu. Ein Kürzen der Dichtungsbahn ist nicht erforderlich.

System an Abfluss anschließen und Dichtungsbahn verlegen

Verlegen Sie die Abdichtbahn bis in den Wandbereich. Verbinden Sie das Entwässerungssystem mit Rohrverbinder und Verschlussring.

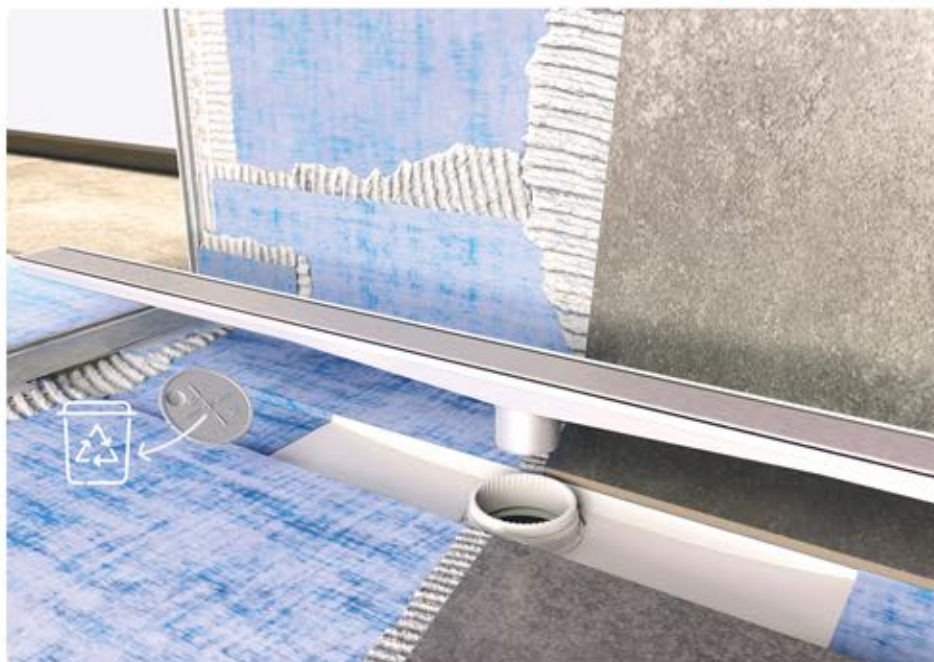

Passen Sie mit Hilfe des höhenverstellbaren Verschraubungsring die Höhe des Bodenablaufs an den Fliesenbelag an..



Abdichtungen





**100 cm x 500 cm
Abdichtbahn**

SM3-D25



Rohrmanschette 25 mm



**12 cm x 500 cm
Abdichtbahn**

SM3-D112

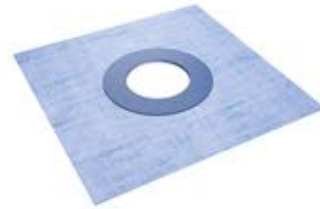

Rohrmanschette 112 mm

SM4-A90I



Dichtecke - Innen

SM4-A90O



Dichtecke - Außen

	Code	Dimension
	SM1-W100L5 SM1-W100L10 SM1-W100L20 SM1-W100L30	100 cm x 500 cm 100 cm x 1000 cm 100 cm x 2000 cm 100 cm x 3000 cm
	SM2-W12L25 SM2-W12L50	12 cm x 2500 cm 12 cm x 5000 cm
	SM3-D25 SM3-D112	25 mm (10 Stück) 112 mm (10 Stück)
	SM4-A90I SM4-A90O	(10 Stück) (10 Stück)

Entkopplungsbahn

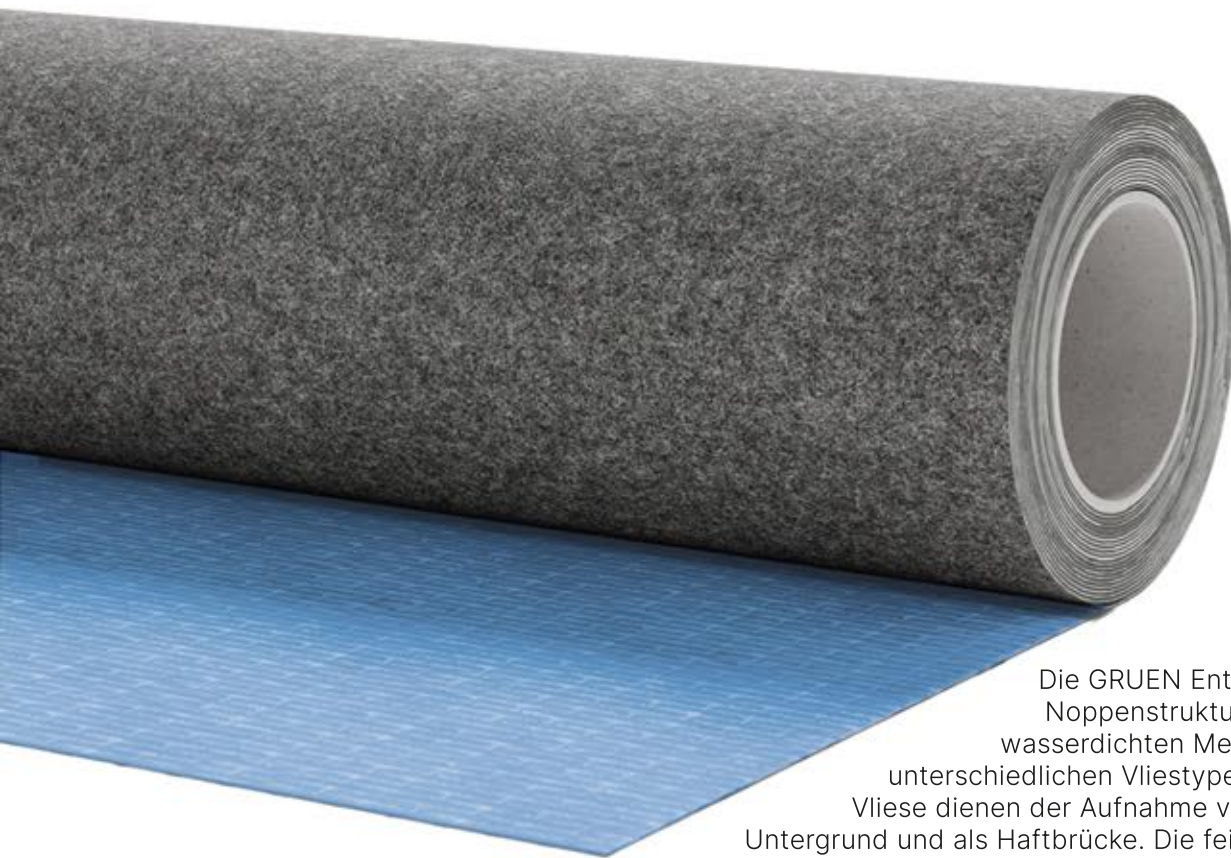

Die GRUEN Entkopplungsbahn mit Noppenstruktur besteht aus einer wasserdichten Membran, die mit zwei unterschiedlichen Vliestypen kaschiert ist. Die Vliese dienen der Aufnahme von Bewegungen im Untergrund und als Haftbrücke. Die feine Noppenstruktur reduziert den Klebverbrauch.

Produktvorteile

Hohe Bewegungsaufnahme durch die dreischichtige Struktur. Die Vierschichten bewegen sich separat.

Zeitersparnis. Die Klebstofftrocknung muss nicht abgewartet werden.

Für den Außeneinsatz geeignet. Die flache Struktur der Entkopplungsbahn mit ihrer abdichtenden Eigenschaft schützt die Fliesen von Frostschäden.

Geräuschunterdrückung bis zu 6 Dezibel.

Reduzierter Klebstoffverbrauch durch die flache Oberflächenstruktur.

Oberseite:
Polypropylen-Vlies

Membrane:
Modifiziertes Polyethylen

Unterseite:
Polypropylen/Polyester-Vlies

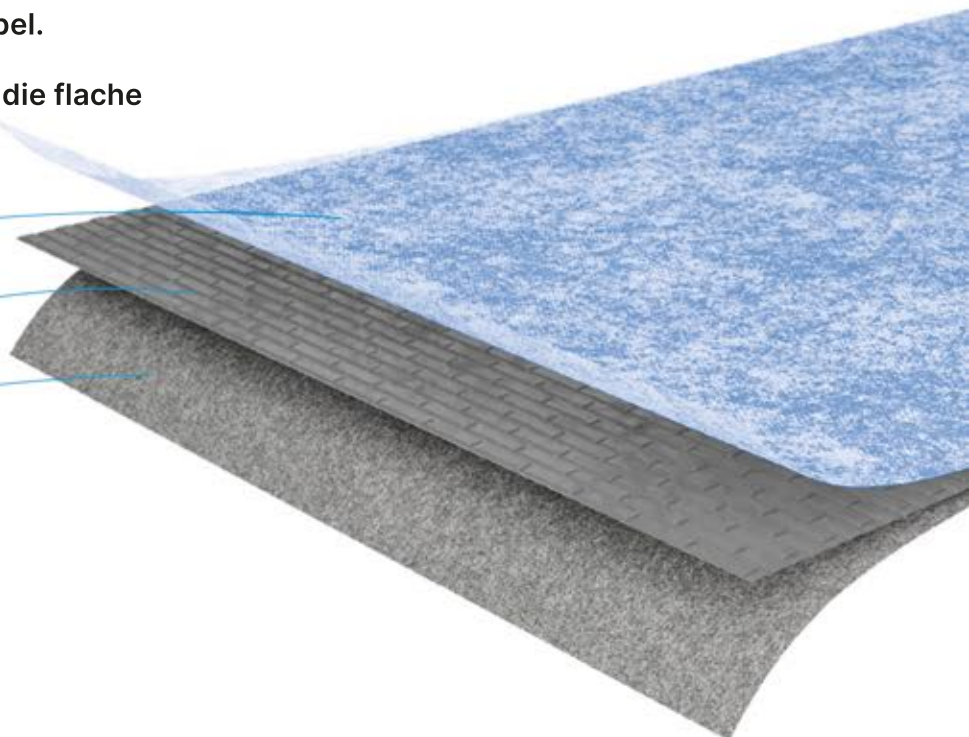

Verarbeitung

Schneiden Sie die Entkopplungsbahn auf das Maß des zu entkoppelnden Untergrundes zu. Bereiten Sie den Untergrund mit einer geeigneten Grundierung vor und tragen Sie den Dünnbettmörtel mit einem 4er Zahnpachtel flächig auf.



Positionieren Sie die Entkopplungsbahn passgenau auf der zu entkoppelnden Bodenfläche und streichen sie diese zu den Rändern hin glatt. Vermeiden Sie Lufteinschlüsse und Unebenheiten durch überschüssigen Kleber.

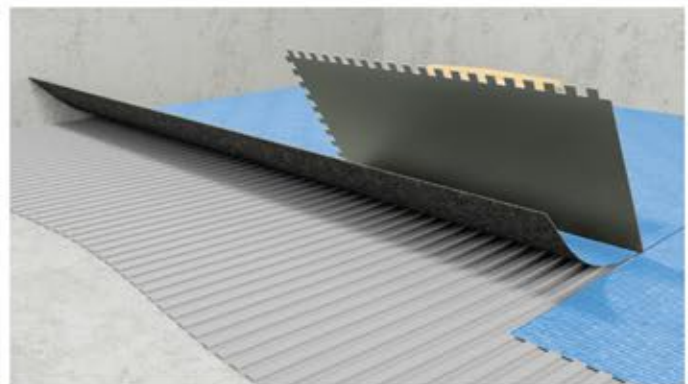

Der Boden ist nun entkoppelt.

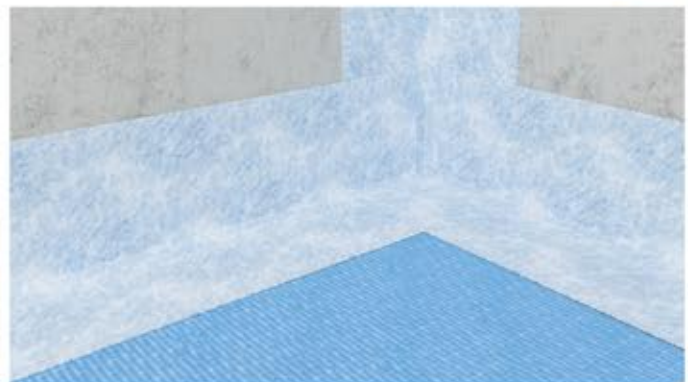

Für die Verwendung als Abdichtung:
Nach der Verlegung der Entkopplungsbahn schließen Sie Dichtecken und -bänder an und verfahren nach den Verarbeitungsempfehlungen des Abdichtungssystems.

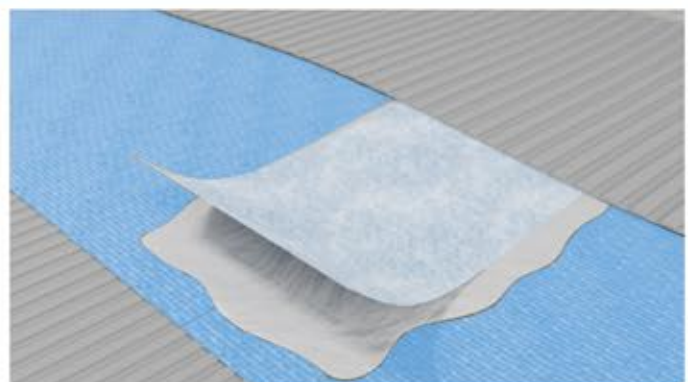

SM5-W100L10
SM5-W100L25

100 cm x 1000 cm
100 cm x 2500 cm

Ersatzteile und optionales Zubehör



Y.8155
Mechanischer Geruchsverschluss
Optionale, zusätzliche Geruchsabspe-
rrung für ARTstream, Highline, PYS
und S-Typ Bodenablauf



Y.8163.50
Geruchsverschluss für PYS
Bodenablauf (Ersatzteil)



Y.8001
Waagrechter s-Typ Bodenab-
lauf (48 l/min Durchflussrate
bei minimaler Größe), passend
für alle GRUEN Duschrinnen
und Bodenabläufe



Y.8081
Waagrechter s-Typ Bodenablauf
(60 l/min Durchflussrate und 50
mm Sperrwasserhöhe), passend
für alle GRUEN Duschrinnen und
Bodenabläufe. Optional einsetz-
bar anstatt des in den Sets en-
thalteneen Y.8001



Y.8082
Waagrechter s-Typ Bodenablauf,
passend für alle GRUEN Dus-
chrinnen und Bodenabläufe. Op-
tional einsetzbar anstatt des in
den Sets enthaltenen Y.8001



Y.8086
Senkrechter s-Typ Bodenablauf,
passend für alle GRUEN Dus-
chrinnen und s-Typ Bodenablauf.
Optional einsetzbar anstatt des
in den Sets enthaltenen Y.8001.



Y.8084
Haar- und Schmutzfänger für PYS Bodenab-



Y.8151
Haar- und Schmutzfänger für ARTstream,
Highline, s-Typ Bodenablauf (Ersatzteil)

Die Badaccessoires von GRUEN sind dekorativ und praktisch.



GRUEN

Smart Innovation, bathroom inspiration

Badaccessoires





GRUEN
Smart innovation, bathroom inspiration

Eckablage

Die GRUEN Eckablage aus Edelstahl bietet stilvolle, moderne Metalloptik und eignet sich für den Einsatz in der Dusche sowie in allen gefliesten Wandbereichen.

Oberflächenveredelung

Edelstahl gebürstet



glänzend

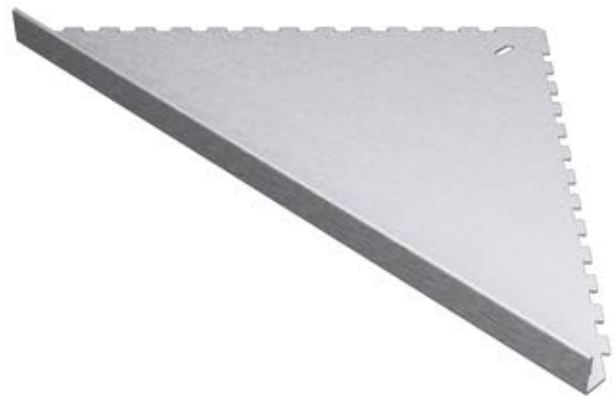

Abmessungen

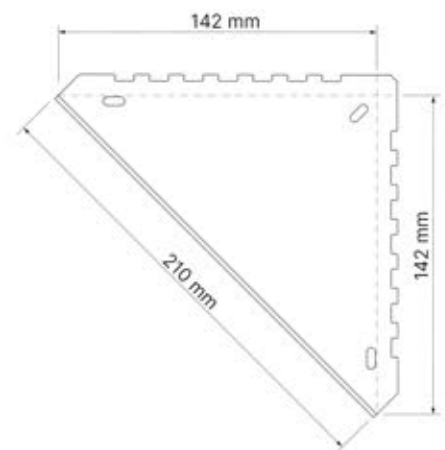
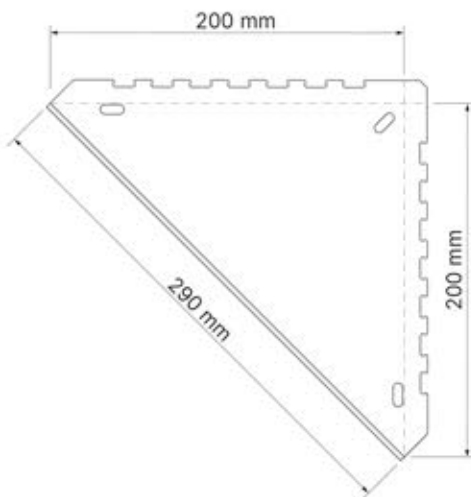

	Edelstahl gebürstet	glänzend
29 cm	AS5-29E1	AS5-29E5
21 cm	AS5-21E1	AS5-21E5

Die GRUEN Wandnische für den Duschbereich ist fertig zum Verfliesen. Mit ihrer werkseitig verbundenen Dichtmanschette kann sie schnell und sicher an die Verbundabdichtung angeschlossen werden. Die hochwertigen, integrierten Abschlussprofile überzeugen durch eine Kombination aus Funktionalität und Design. Die Profile sind zugeschnitten und werden einfach aufgesteckt. Das spart Zeit. Das System ist patentiert und ermöglicht ebenfalls die Einstellung auf die Fliesendicke. Die Profile schützen die Fliesenkanten wirksam vor Beschädigungen und sorgen für einen eleganten Akzent.



GRUEN

Smart Innovation, bathroom inspiration

Wandnische

Befliesbare,
vorgefertigte
Nische mit
Abdichtung



GRUEN Wandnische - Komponenten

- 1 Nischenkörper
- 2 Edelstahl Nischenrahmen
(patentierte Steckprofile,
einstellbar auf Fliesendicke)

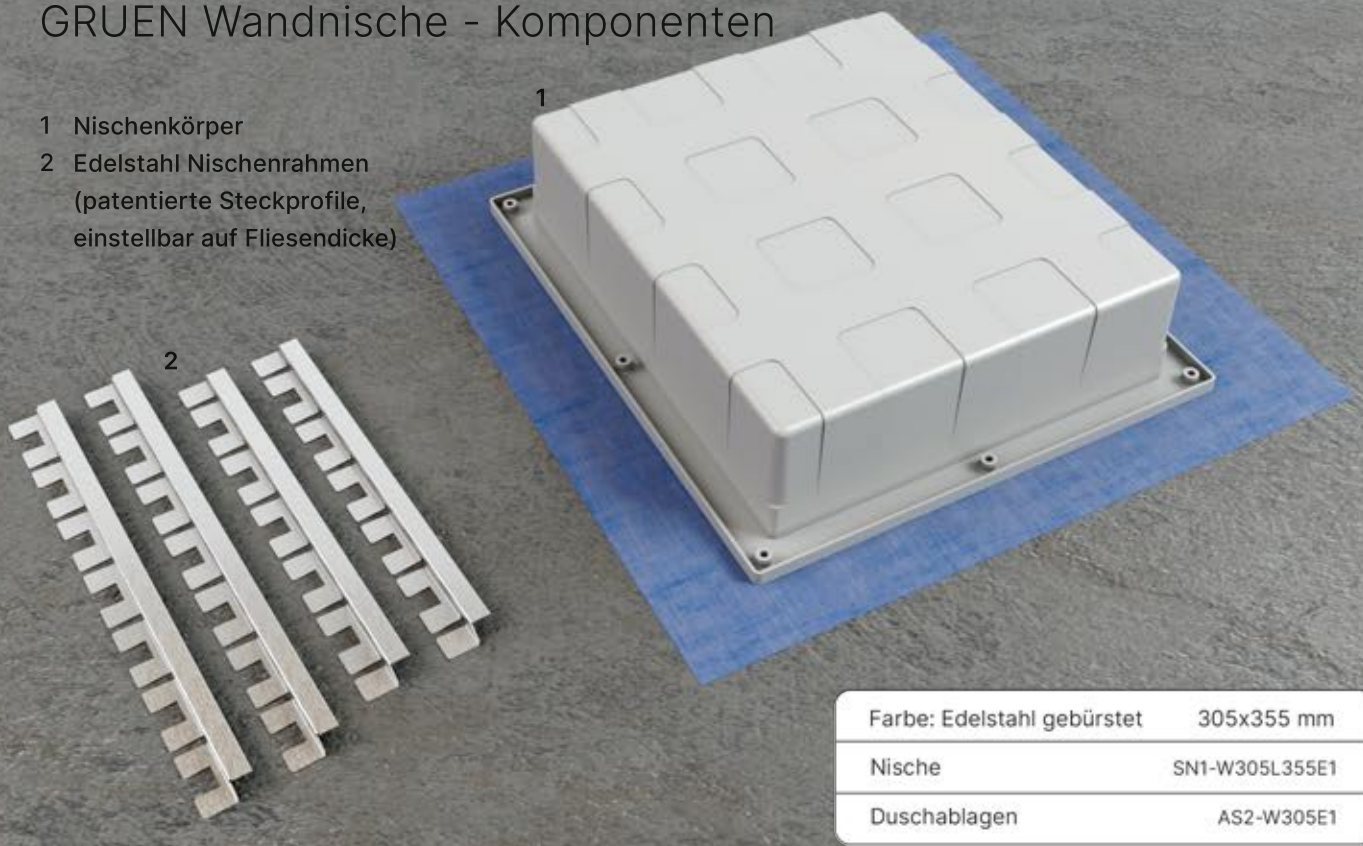

Farbe: Edelstahl gebürstet	305x355 mm
Nische	SN1-W305L355E1
Duschablagen	AS2-W305E1

Die GRUEN Wandnische für den Duschbereich ist fertig zum Verfliesen. Mit ihrer werkseitig verbundenen Dichtmanschette kann sie schnell und sicher an die Verbundabdichtung angeschlossen werden. Die hochwertigen, integrierten Abschlussprofile überzeugen durch eine Kombination aus Funktionalität und Design. Die Profile sind zugeschnitten und werden einfach aufgesteckt. Das spart Zeit. Die Verbindung ist patentiert und ermöglicht ebenfalls die Einstellung auf die Fliesendicke. Die Profile schützen die Fliesenkanten wirksam vor Beschädigungen und sorgen für einen eleganten Akzent.



In der Wandnische kann ein zusätzliches Regal platziert werden, das vor dem Verfliesen einfach eingesteckt wird.

Das Regal ist beidseitig, mit Edelstahloberfläche oder beflieselt, verwendbar.



Die GRUEN Wandnische ermöglicht die komfortable Einstellung der Profile auf die Fliesendicke. Das System mit praktischen Einstelllaschen im Rahmen ist patentiert.

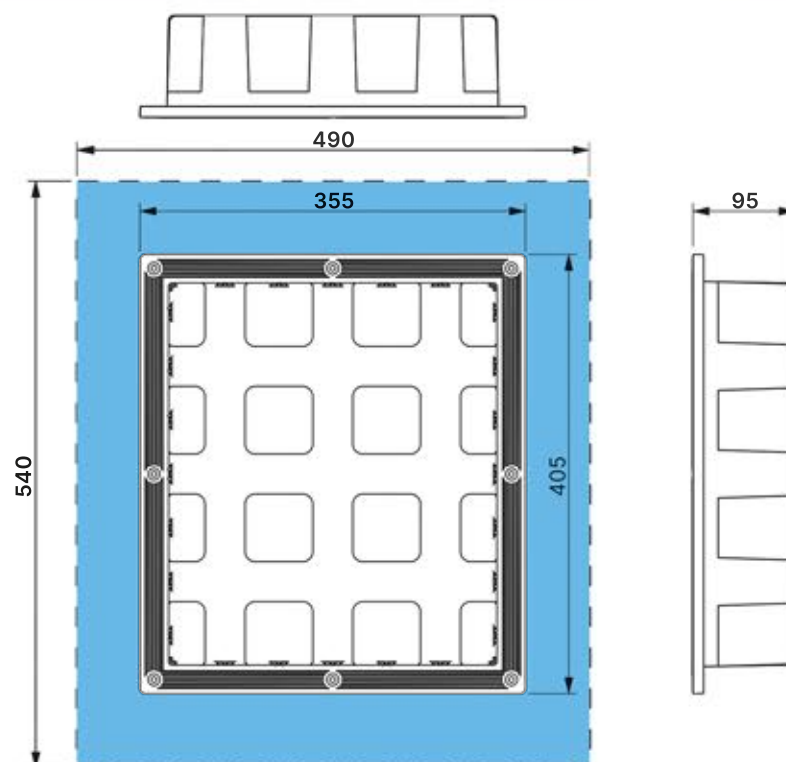
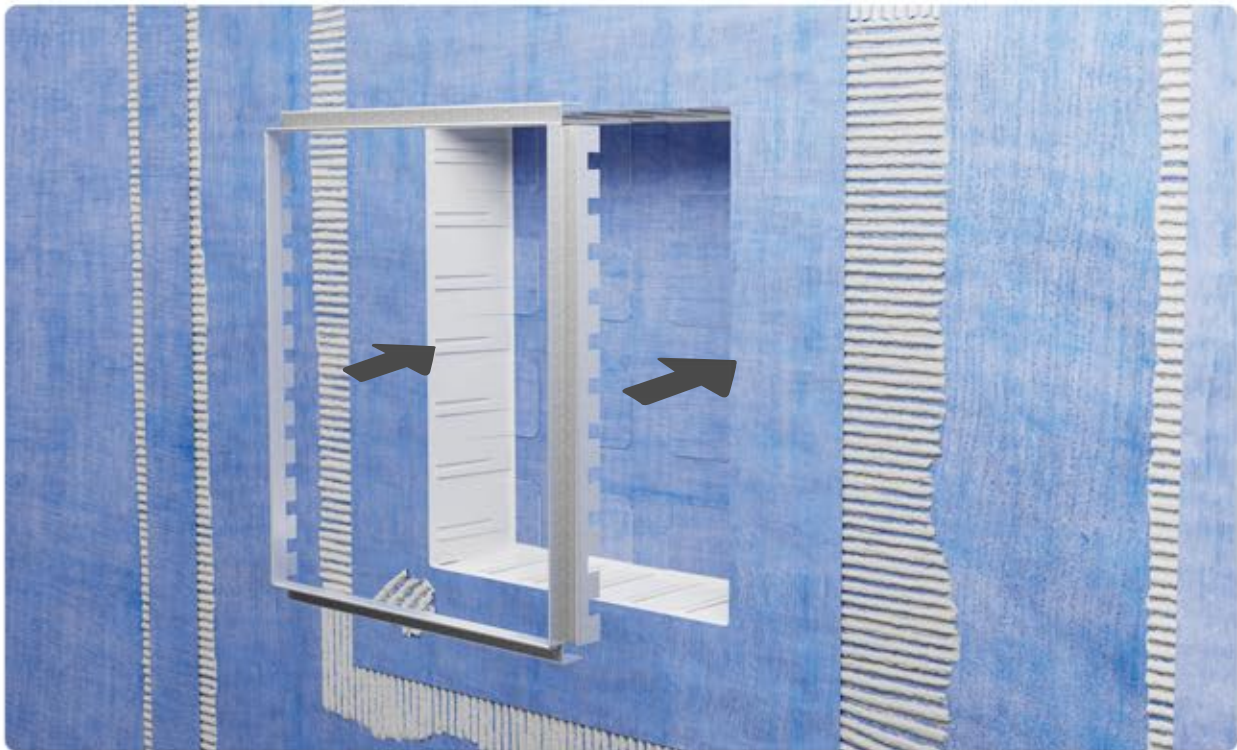
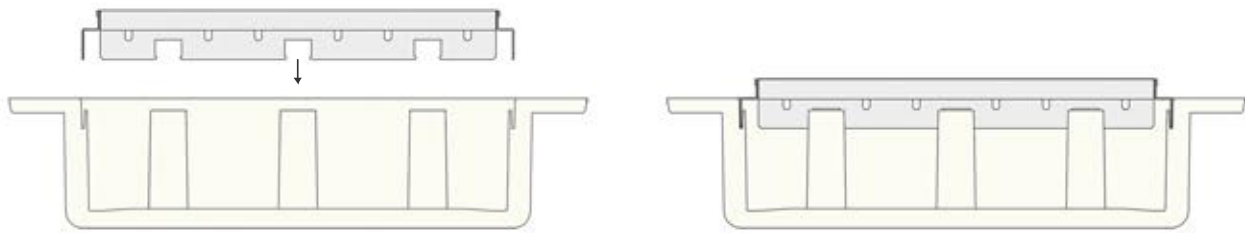

Die Wandnische von GRUEN ist werkseitig mit einer Dichtmanschette zur Einbindung in das Verbundabdichtungssystem ausgestattet.

Einfache Installation

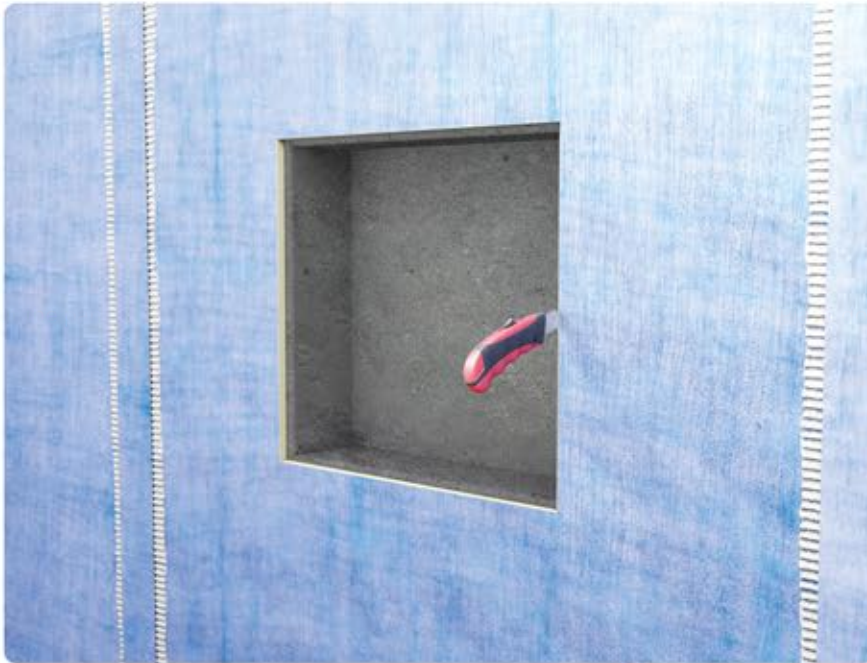

Wandaussparung vorbereiten

Vor dem Einsetzen des Elements ist die Nische fachgerecht vorzubereiten. Die Tragkonstruktion für den Rahmenflansch ist passend einzubauen (Größe des Wandausschnitts gleich Außenmaß Wandnische inkl. Rahmen).

Einbau der Nische

Nachdem Schnellkleber fachgerecht aufgebracht ist, wird das Wandelement eingepasst und mit Hilfe einer Wasserwaage ausgerichtet und fest angepresst. Danach kann die Dichtmanschette verklebt und abgedichtet werden.

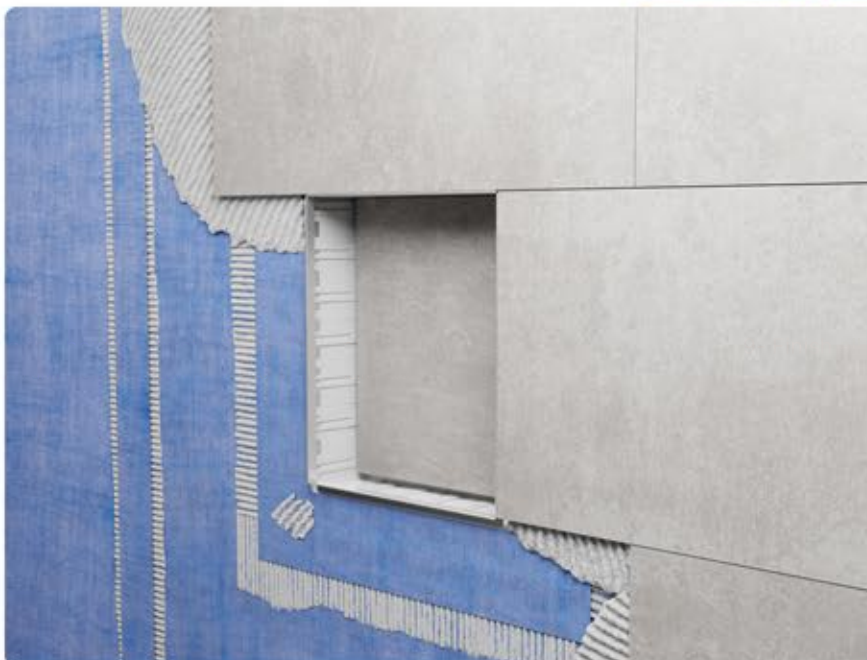

Anpassung an Fliesendicke

Jetzt kann die Verfliesung mit einem flexiblen Fliesenklebers begonnen werden. Die Profile können abschließend mit Hilfe einer patentierten Verbindung an die Fliesendicke angepasst werden.



GRUEN
 Smart Innovation, bathroom inspiration

Verdeckte,
 magnetische
 Halter für
 Fliesenabdeckung

Die magnetischen Halter von GRUEN lassen die Fliesenabdeckung verschwinden. Die Öffnung im Bedarfsfall ist schnell und einfach.

Farbe



Edelstahl gebürstet



AH-1

AH-2

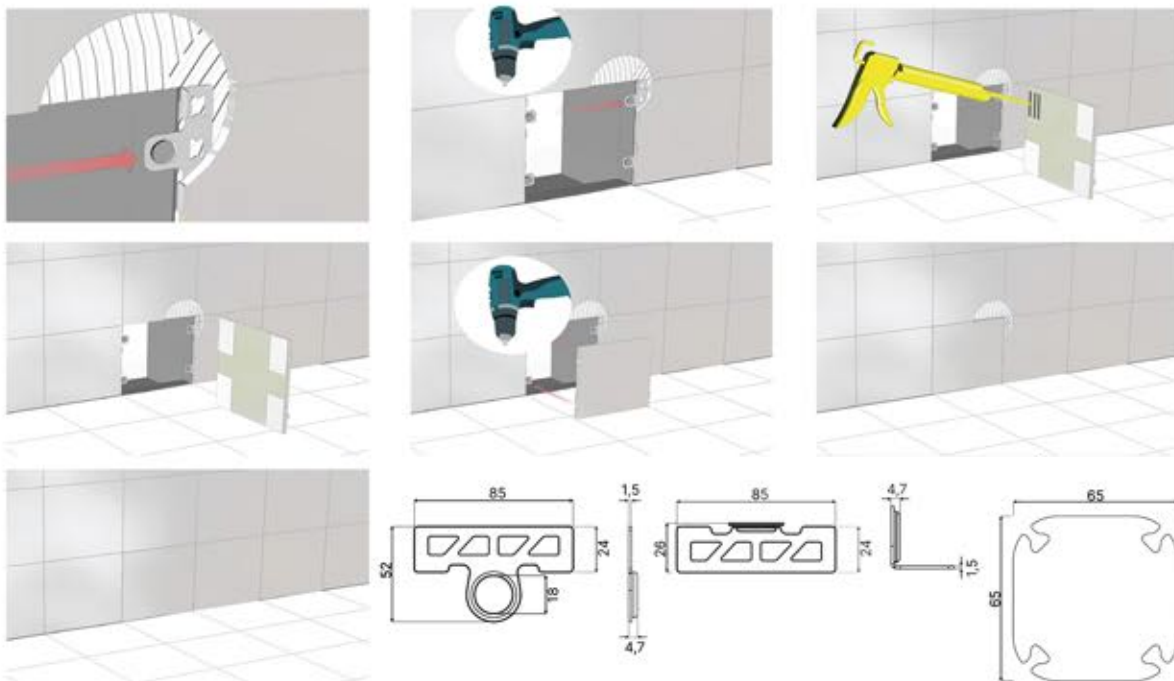

Die Fliesenprofile von GRUEN bieten vielseitige Lösungen für die Gestaltung mit Fliesen. Neben Wandecken- und Abschlussprofilen enthält das Sortiment Übergangprofile, Glashalteprofile, Sockelleistenprofile, Treppenstufen und Terrassenprofile.

Wir fertigen unsere hochwertigen Edelstahlprofile in einer Vielzahl von Designs, Oberflächen und Farben. Eine Auswahl von Aluminiumprofilen komplettiert das Sortiment. Wählen Sie die passenden Modelle für Ihre Anwendungen. Auf Anfrage entwickeln wir auch Sonderlösungen nach den speziellen Anforderungen Ihres Projektes.



GRUEN

Smart Innovation, bathroom inspiration

Fliesenprofile

Funktion &
Gestaltung

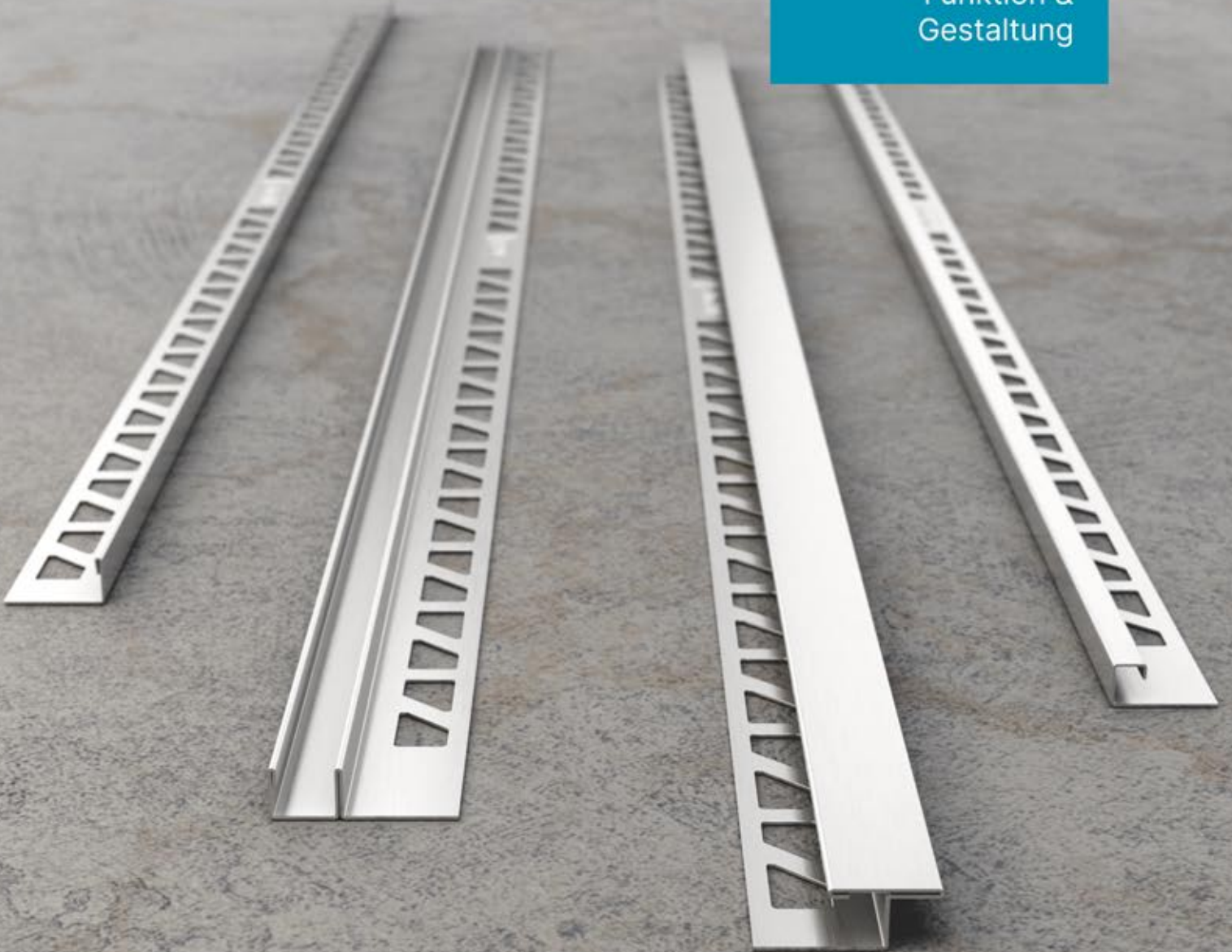

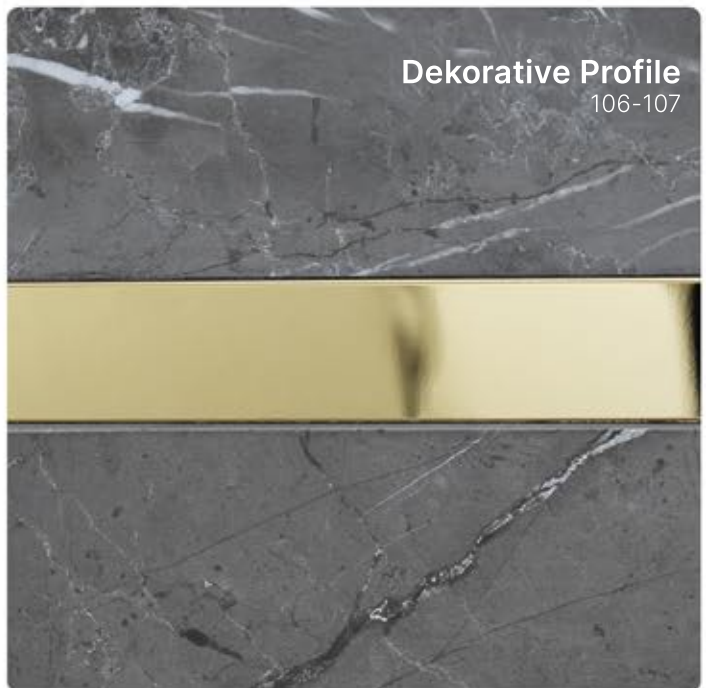

Die Fliesenprofile von GRUEN bieten gleichzeitig hohe Funktionssicherheit und vielseitige gestalterische Möglichkeiten bei der Verlegung von Fliesen- und Natursteinbelägen

Dekorativer Kantenschutz

Fliesenprofile schützen die Fliesenkanten wirksam vor mechanischen Einwirkungen und Beschädigungen. Gleichzeitig geben Sie der Fläche einen sauberen, dekorativen Abschluss und tragen zur schönen Raumgestaltung bei.

Hochwertiger Edelstahl

Die GRUEN Fliesenprofile werden aus Edelstahl V2A hergestellt. Zum Schutz während des Transports und Einbaus bringen wir Schutzfolien auf.

Vielfältige Anwendungsbereiche

GRUEN entwickelt und produziert die gesamte Bandbreite an Profilen vom täglichen Bedarf des Fliesenlegers wie Wandecken- oder Abschlussprofile bis hin zu Speziallösungen wie Gefälle-, Treppenkanten- oder Gashalteprofile.

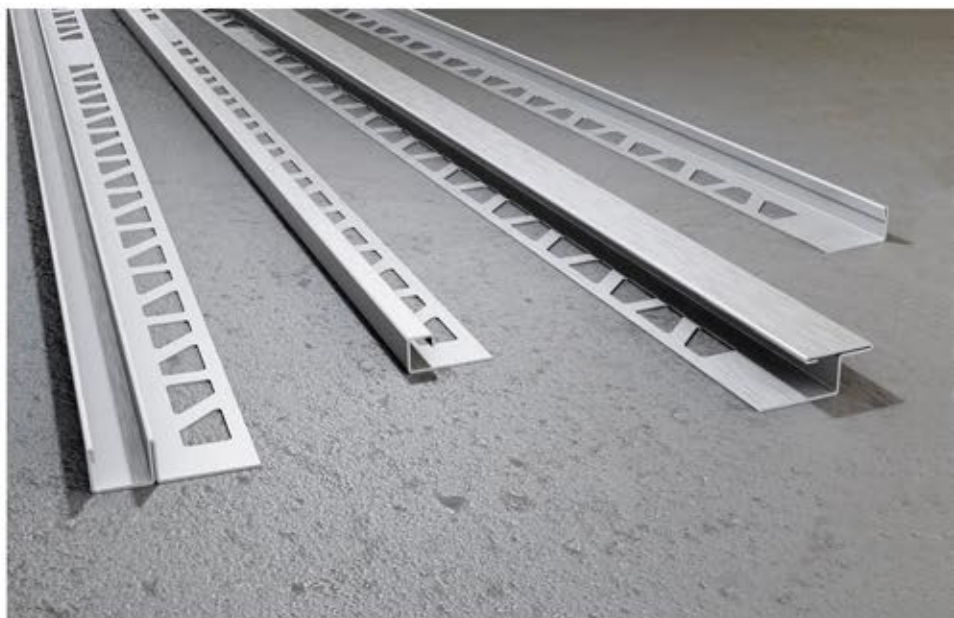

Funktionalität und Design

Unsere Entwickler und Industriedesigner legen gleichermaßen Wert auf höchste Funktionalität der Profillösungen wie auf erstklassiges Design.

Einfache Verlegung für perfekte Flächen & schöne Räume

GRUEN Fliesenprofile sind wegen ihrer präzisen Fertigung aus hochwertigem Material einfach zu verlegen. Mit GRUEN schaffen Sie perfekte Flächen, moderne Duschbereiche mit klaren Designlinien und schöne Räume.

Edelstahl - Oberflächen und Farben

Wir fertigen alle GRUEN Fliesenprofile in Edelstahl glänzend und gebürstet, einige zusätzlich in hochglanzpoliert, und die meistverwendeten Profile auch in Edelstahl gebürstet in Anthrazit. Für Ihr Projekt stellen wir Profile in Edelstahl glänzend und gebürstet auf Anfrage auch in Anthrazit, Gold und Bronze her. Auch die Fertigung nach anderen, spezifischen Anforderungen ist möglich. Bitte beschreiben Sie unserem Fachberater Ihre Projektanforderungen.



gebürstet



glänzend

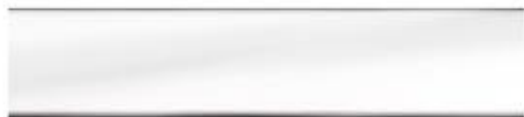

hochglanzpoliert

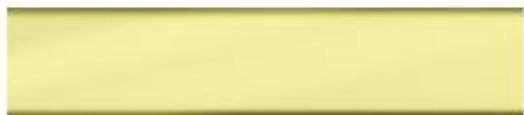

Gold glänzend



Gold gebürstet



Bronze glänzend



Bronze gebürstet



Anthrazit glänzend



Anthrazit gebürstet

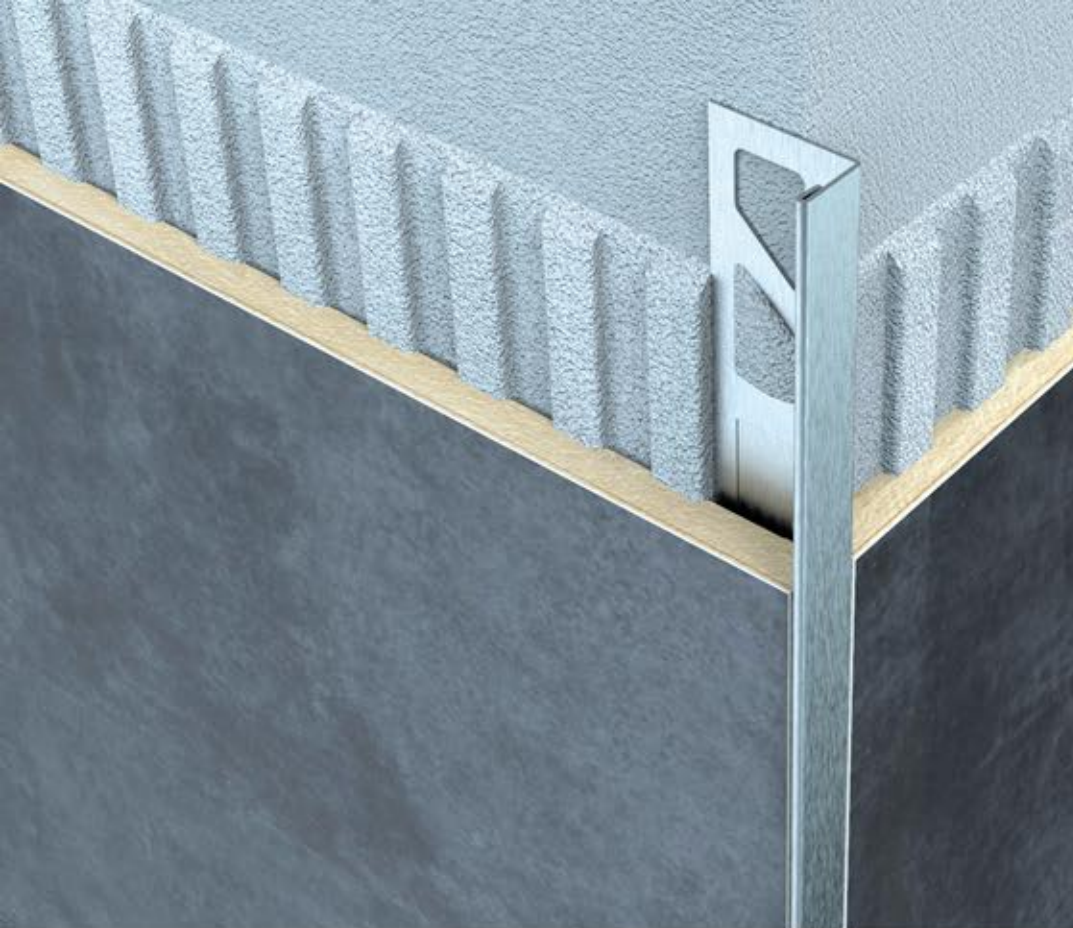

GRUEN

PL10
L-förmiges
Kantenschutzprofil
für Wandaußenecken
(Edelstahl)

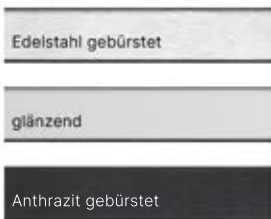

Das L-förmige Kantenschutzprofil PL10 von GRUEN bietet Ihnen einen bewährten Schutz an den Fliesenkanten. Wir fertigen es aus hochwertigem V2A Edelstahl in den Varianten gebürstet, glänzend und anthrazit gebürstet. Mit den Höhen 8 cm, 10 cm, 11 cm und 12,5 cm ist PL10 passend für jede Fliese. Verleihen Sie dem Fliesenbild elegante, feine Linien und gestalten Sie durch die L-förmige Struktur saubere Ecken. In den zahlreichen Ausführungen harmonisiert PL10 mit der gesamten Bandbreite dekorativer Boden- und Wandbeläge und ist immer eine gute Wahl.

	Edelstahl gebürstet	glänzend	Anthrazit gebürstet
8 mm	PL10-H8L250E1	PL10-H8L250E5	PL10-H8L250E9
10 mm	PL10-H10L250E1	PL10-H10L250E5	PL10-H10L250E9
11 mm	PL10-H11L250E1	PL10-H11L250E5	PL10-H11L250E9
12,5 mm	PL10-H12.5L250E1	PL10-H12.5L250E5	PL10-H12.5L250E9

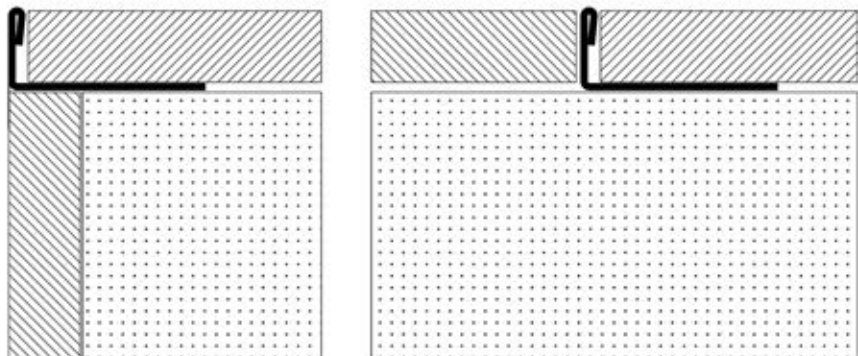

PL10
L-förmiges
Kantenschutzprofil
für Wandaußenecken
(Aluminium)



In Aluminium fertigen wir PL10 eloxiert sowie in schwarz und weiß, jeweils matt und poliert.

	Polished Anodize	Matte Anodize	Polished Black	Matte Black	Polished White	Matte White
8 mm	PL10-H8L250A11	PL10-H8L250A12	PL10-H8L250E13	PL10-H8L250E14	PL10-H8L250E15	PL10-H8L250E16
10 mm	PL10-H10L250A11	PL10-H10L250A12	PL10-H10L250E13	PL10-H10L250E14	PL10-H10L250E15	PL10-H10L250E16
12,5 mm	PL10-H12.5L250A11	PL10-H12.5L250A12	PL10-H12.5L250E13	PL10-H12.5L250E14	PL10-H12.5L250E15	PL10-H12.5L250E16

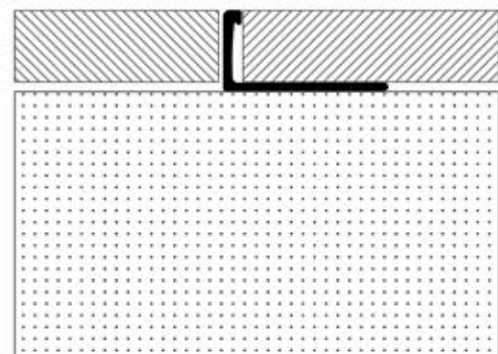
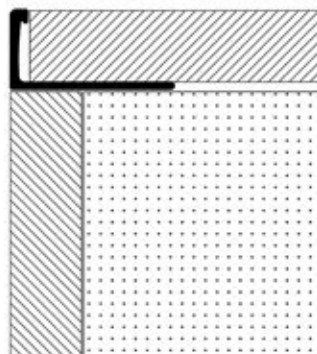
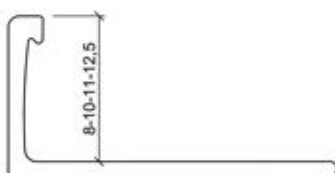

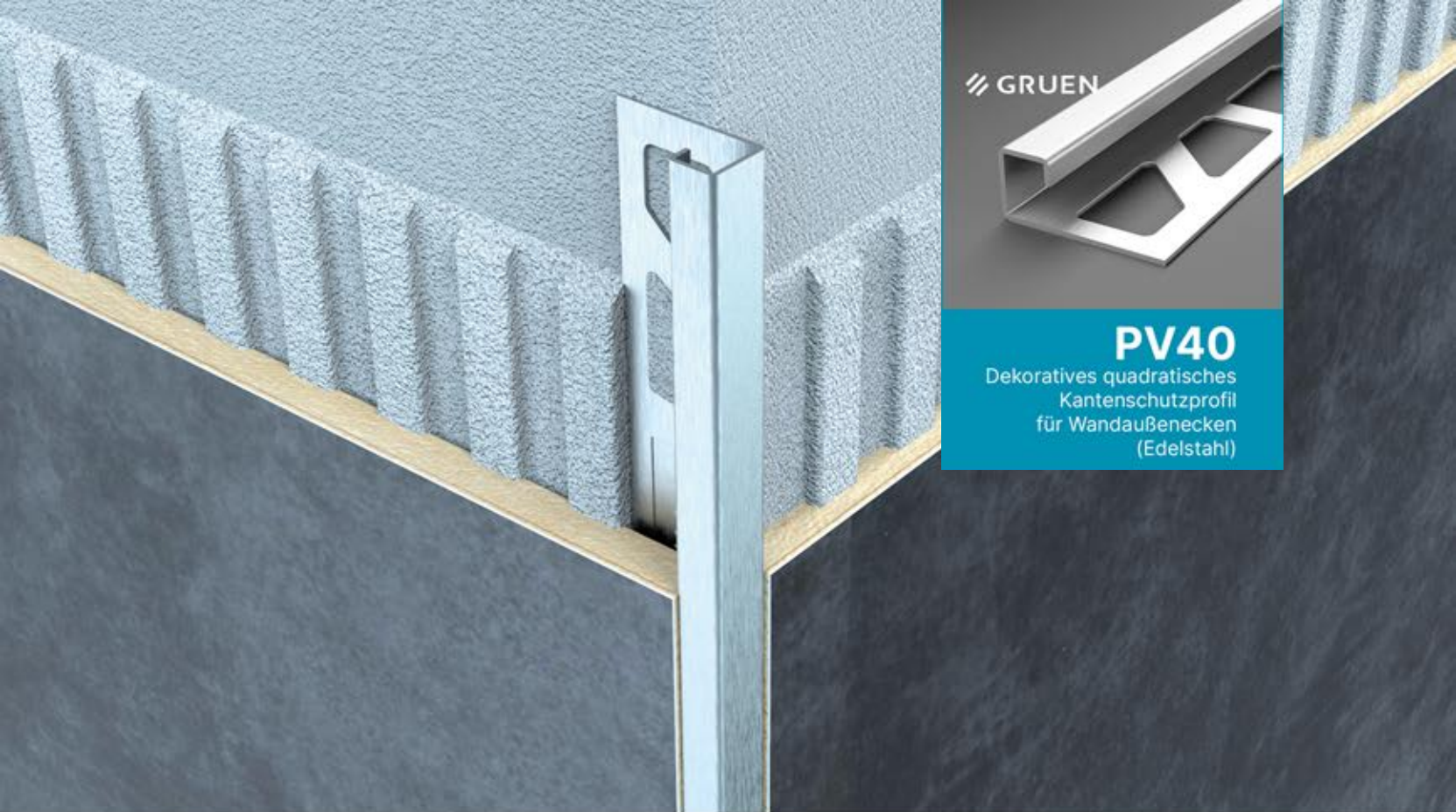

GRUEN

PV40

Dekoratives quadratisches
Kantenschutzprofil
für Wandaußenecken
(Edelstahl)

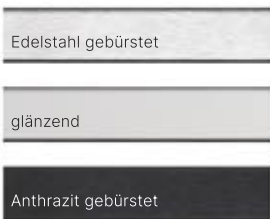

PV40 ist ein quadratisches Profil für Wandaußenecken sowie für Sockelkanten und Belagsabschlüsse. Mit PV40 gestalten Sie moderne, dekorative Fliesenabschlüsse. Gleichzeitig sind die Fliesenkanten vor mechanischer Einwirkung geschützt. PV40 fertigen wir in den Edelstahl-Varianten gebürstet, glänzend und anthrazit gebürstet. PV40 ist erhältlich in den Höhen 8 cm, 10 cm, 11 cm und 12,5 cm und somit passend für jedes Projekt. Der einflügelige Profilaufbau ermöglicht eine einfache und problemlose Verlegung. Das Endstück F42 stellt einen sauberen Abschluss am Profilenende her. Der Eckabschluss F41 schließt perfekt und formschön den Schnittpunkt von drei aufeinandertreffenden Profilen ab.

	Edelstahl gebürstet		F42	glänzend		F41	F42	Anthrazit gebürstet		F41	F42
8 mm	PV40-H8L250E1	F41-H8E1	F42-H8E1	PV40-H8L250E5	F41-H8E5	F42-H8E5	PV40-H8L250E9	F41-H8E9	F42-H8E9		
10 mm	PV40-H10L250E1	F41-H10E1	F42-H10E1	PV40-H10L250E5	F41-H10E5	F42-H10E5	PV40-H10L250E9	F41-H10E9	F42-H10E9		
11 mm	PV40-H11L250E1	F41-H11E1	F42-H11E1	PV40-H11L250E5	F41-H11E5	F42-H11E5	PV40-H11L250E9	F41-H11E9	F42-H11E9		
12.5 mm	PV40-H12.5L250E1	F41-H12.5E1	F42-H12.5E1	PV40-H12.5L250E5	F41-H12.5E5	F42-H12.5E5	PV40-H12.5L250E9	F41-H12.5E9	F42-H12.5E9		

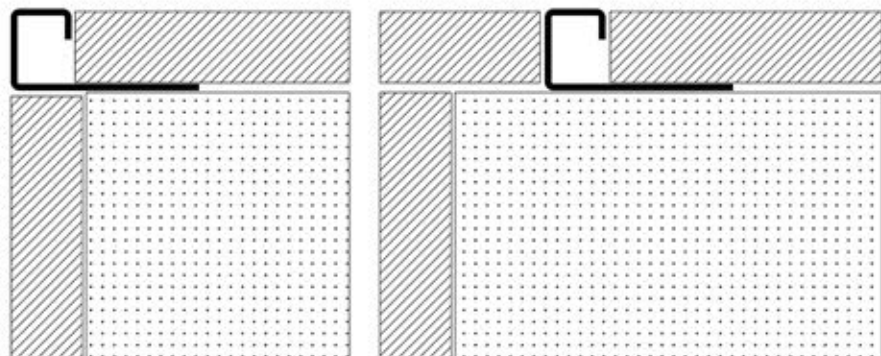
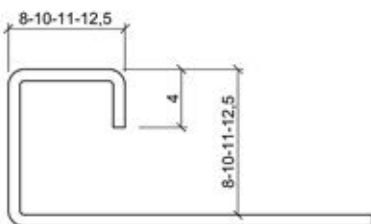
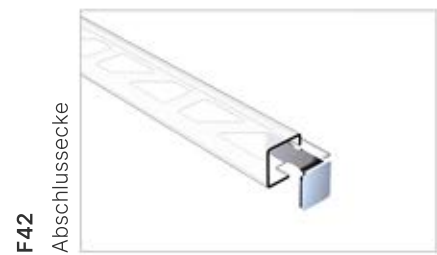
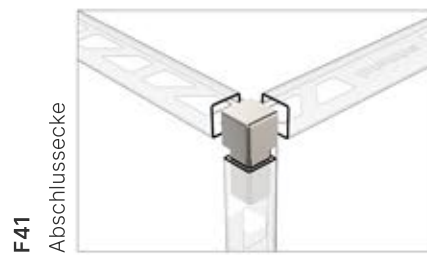



GRUEN

PV40
 Dekoratives quadratisches
 Kantenschutzprofil
 für Wandaußenecken
 (Aluminium)



In Aluminium fertigen wir PV40 eloxiert sowie in schwarz und weiß, jeweils matt und poliert.

	Polished Anodize	Matte Anodize	Polished Black	Matte Black	Polished White	Matte White
8 mm	PV40-H8L250A11	PV40-H8L250A12	PV40-H8L250A13	PV40-H8L250A14	PV40-H8L250A15	PV40-H8L250A16
10 mm	PV40-H10L250A11	PV40-H10L250A12	PV40-H10L250A13	PV40-H10L250A14	PV40-H10L250A15	PV40-H10L250A16
12,5 mm	PV40-H12.5L250A11	PV40-H12.5L250A12	PV40-H12.5L250A13	PV40-H12.5L250A14	PV40-H12.5L250A15	PV40-H12.5L250A16

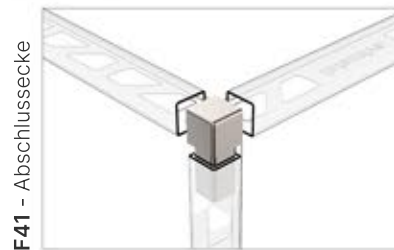

F41 - Abschlussecke

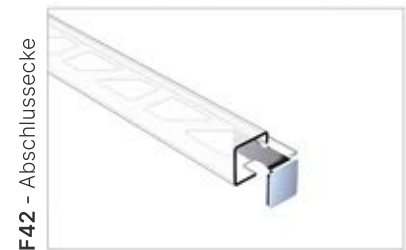

F42 - Abschlussecke

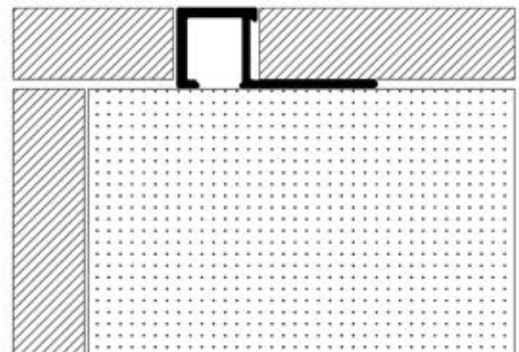
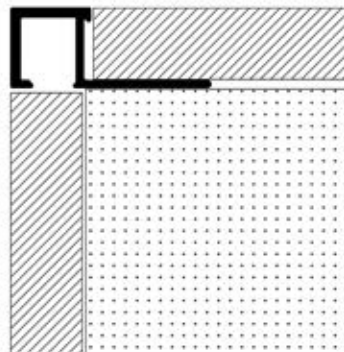
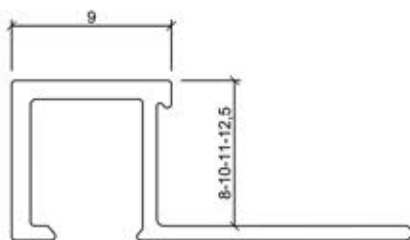

PF50
Rundes Kantenschutzprofil
für Wandaußenecken
(Edelstahl)

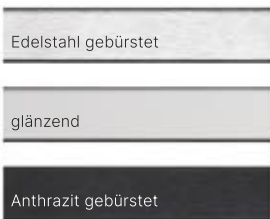
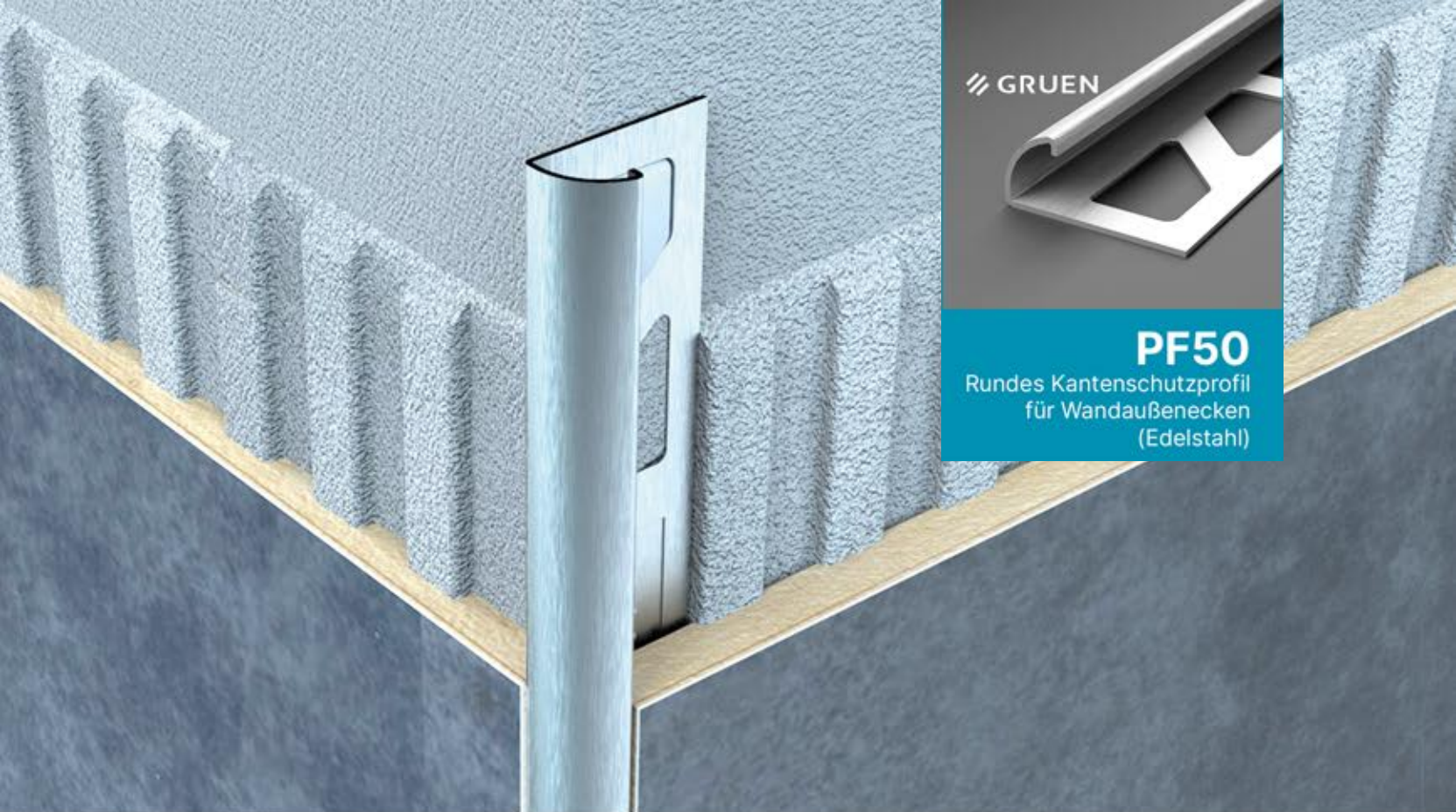

PF50 ist ein Radius-Kantenschutzprofil für Wandaußenecken. Mit PF50 gestalten Sie sanfte Fliesenübergänge. Gleichzeitig sind die Fliesenkanten vor mechanischer Einwirkung geschützt. PF50 fertigen wir in den Edelstahl-Varianten gebürstet, glänzend und anthrazit gebürstet. PF50 ist erhältlich in den Höhen 8 cm, 10 cm, 11 cm und 12,5 cm und somit passend für jedes Projekt. Der einflügelige Profilaufbau ermöglicht eine einfache und problemlose Verlegung.

	Edelstahl gebürstet		glänzend			Anthrazit gebürstet			
	F51	F52	F51	F52	F51	F52	F51	F52	
8 mm	PF50-H8L250E1	F51-H8E1	F52-H8E1	PF50-H8L250E5	F51-H8E5	F52-H8E5	PF50-H8L250E9	F51-H8E9	F52-H8E9
10 mm	PF50-H10L250E1	F51-H10E1	F52-H10E1	PF50-H10L250E5	F51-H10E5	F52-H10E5	PF50-H10L250E9	F51-H10E9	F52-H10E9
11 mm	PF50-H11L250E1	F51-H11E1	F52-H11E1	PF50-H11L250E5	F51-H11E5	F52-H11E5	PF50-H11L250E9	F51-H11E9	F52-H11E9
12.5 mm	PF50-H12.5L250E1	F51-H12.5E1	F52-H12.5E1	PF50-H12.5L250E5	F51-H12.5E5	F52-H12.5E5	PF50-H12.5L250E9	F51-H12.5E9	F52-H12.5E9

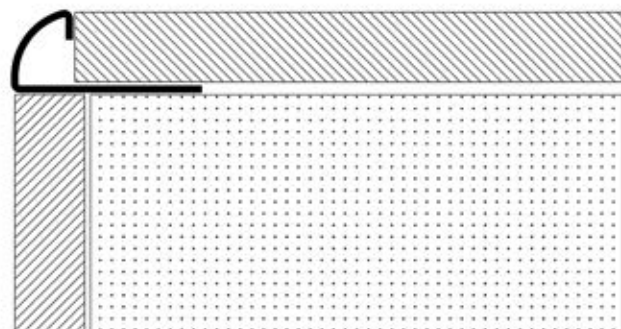
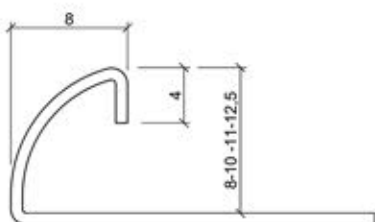

GRUEN

PF50
Rundes Kantenschutzprofil
für Wandaußenecken
(Softline)

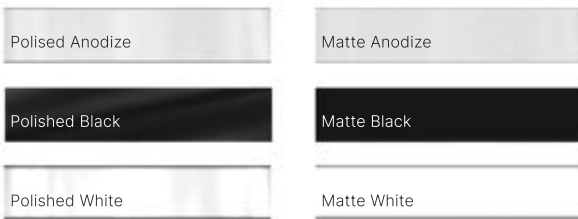

In Aluminium fertigen wir PF50 eloxiert sowie in schwarz und weiß, jeweils matt und poliert.

	Polished Anodize	Matte Anodize	Polished Black	Matte Black	Polished White	Matte White
8 mm	PF50-H8L250A11	PF50-H8L250A12	PF50-H8L250A13	PF50-H8L250A14	PF50-H8L250A15	PF50-H8L250A16
10 mm	PF50-H10L250A11	PF50-H10L250A12	PF50-H10L250A13	PF50-H10L250A14	PF50-H10L250A15	PF50-H10L250A16
12,5 mm	PF50-H12.5L250A11	PF50-H12.5L250A12	PF50-H12.5L250A13	PF50-H12.5L250A14	PF50-H12.5L250A15	PF50-H12.5L250A16



F51 - Abschlusssecke



F52 - Abschlusssecke

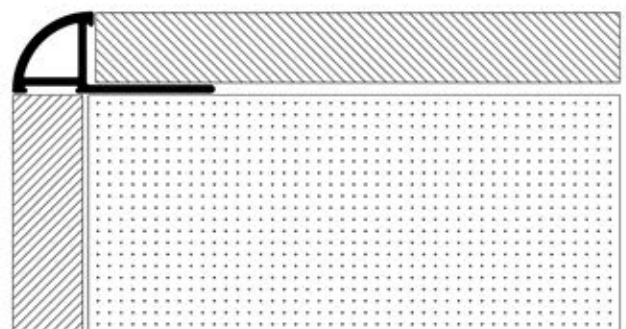
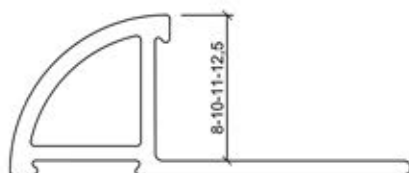

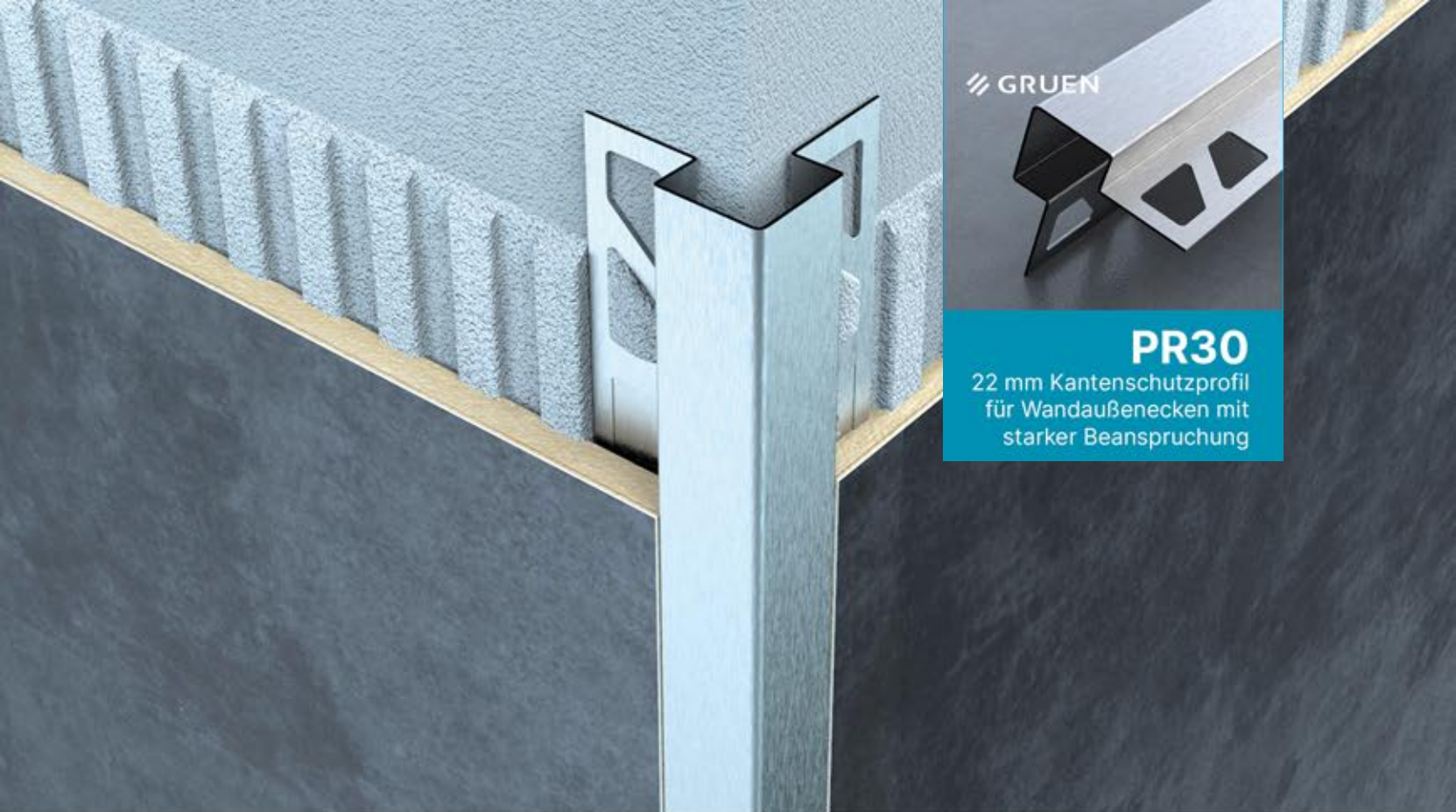

GRUEN

PR30

22 mm Kantenschutzprofil
für Wandaußenecken mit
starker Beanspruchung

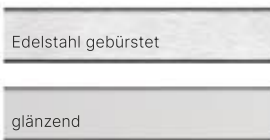

PR30 dient als Kantenschutz für Wandaußenecken mit starker Beanspruchung, z. B. in Großküchen, Krankenhäusern, Sanitärräumen oder Schwimmbädern. GRUEN hat auch für diese intensiv genutzten Bereiche das richtige Profil entwickelt - robust, funktional und optisch ansprechend. Seine Stärke und Robustheit erreicht PR30 durch die quadratische Form mit zweiflügeligen Befestigungsschenkeln.

	Edelstahl gebürstet	glänzend
8 mm	PR30-H8L250E1	PR30-H8L250E5
10 mm	PR30-H10L250E1	PR30-H10L250E5
11 mm	PR30-H11L250E1	PR30-H11L250E5
12,5 mm	PR30-H12.5L250E1	PR30-H12.5L250E5

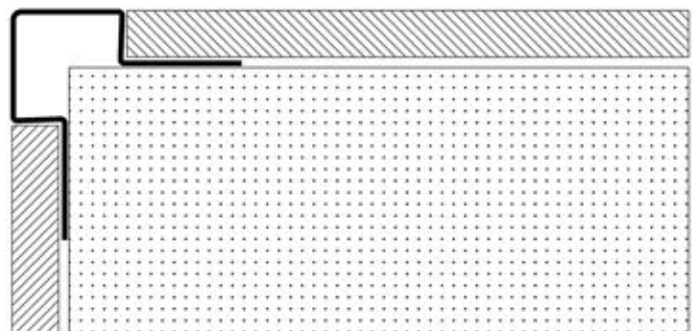
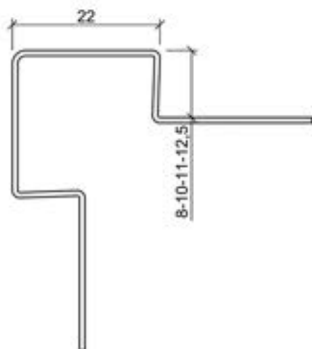

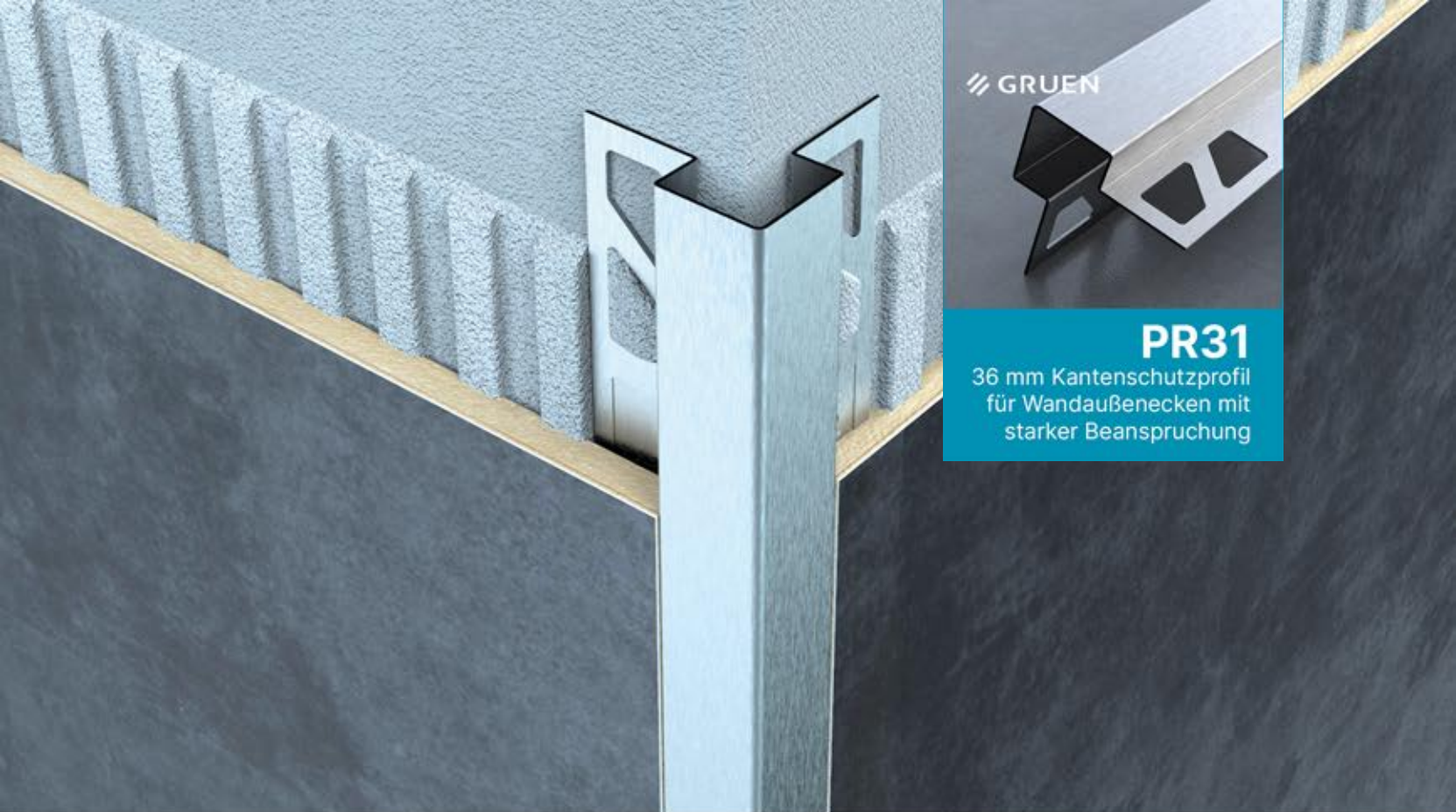

GRUEN

PR31

36 mm Kantenschutzprofil
für Wandaußenecken mit
starker Beanspruchung

Edelstahl gebürstet
glänzend

PR31 ist der große Bruder des PR30. Es dient als markanter Kantenschutz für Wandaußenecken mit höchster Beanspruchung. PR31 ist robust, funktional und optisch ansprechend. Seine Stärke erreicht PR31 durch die quadratische Form mit zweiflügeligen Befestigungsschenkeln und die Kantenbreite von 36 mm.

	Edelstahl gebürstet	glänzend
8 mm	PR31-H8L250E1	PR31-H8L250E5
10 mm	PR31-H10L250E1	PR31-H10L250E5
11 mm	PR31-H11L250E1	PR31-H11L250E5
12,5 mm	PR31-H12.5L250E1	PR31-H12.5L250E5

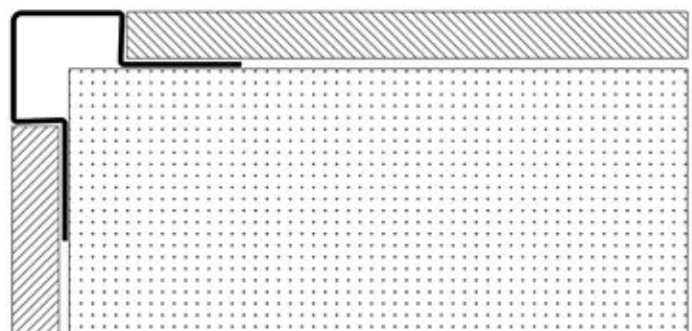
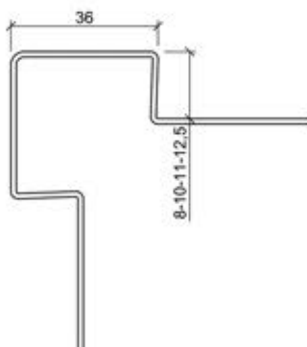

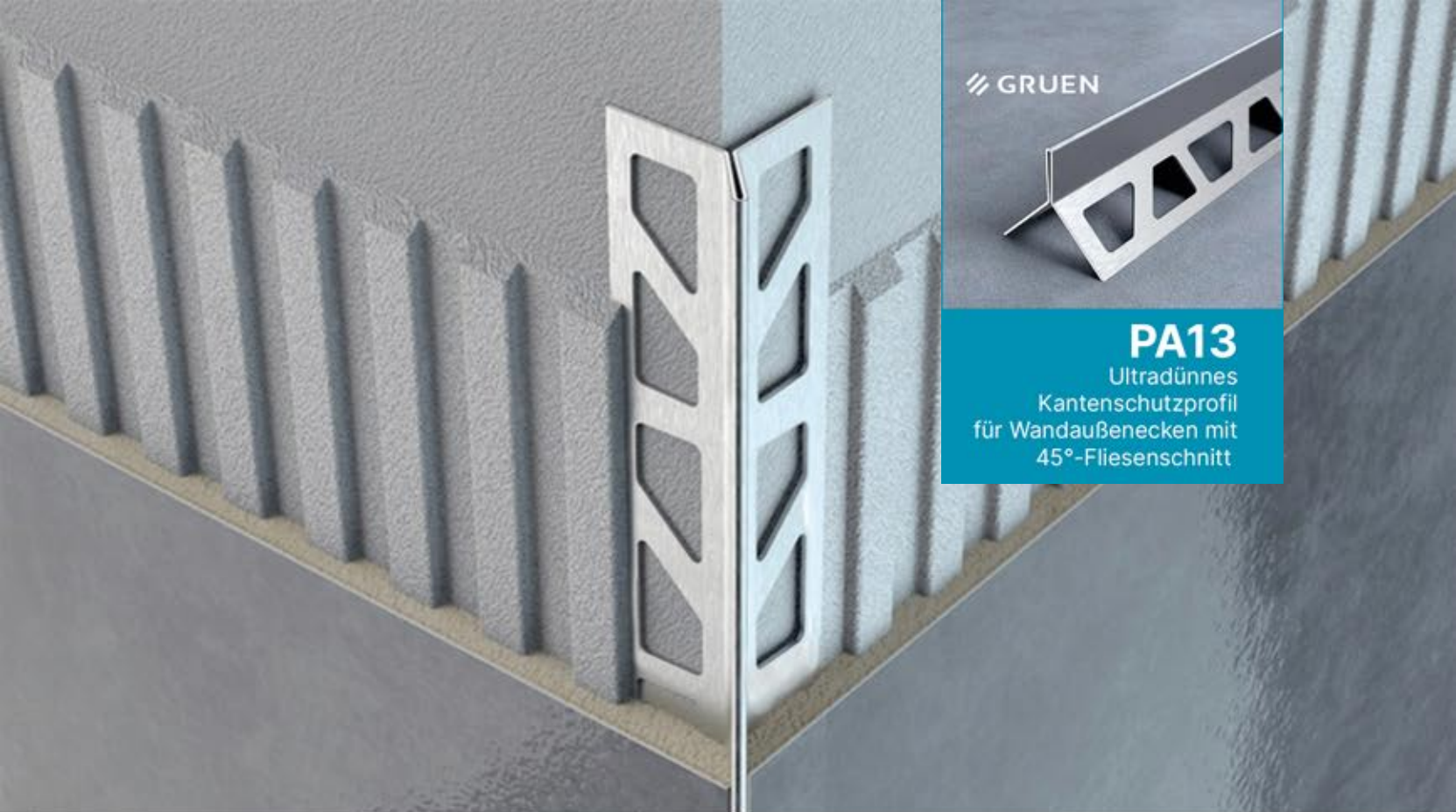

GRUEN

PA13
 Ultradünnes
 Kantenschutzprofil
 für Wandaußenecken mit
 45°-Fliesenschnitt

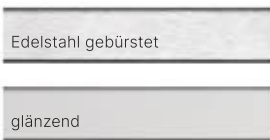

PA 13 ist ein ultradünnes Edelstahl-Kantenschutzprofil, das die 45°-geschnittene Wandaußenecke mit einer feinen Doppellinie abschließt. Mit seinem klaren Design ist das Profil die richtige Lösung, um die Wandaußenecke schlank und stilvoll zu gestalten. Das Profil deckt auch Schnittkanten mit Brüchen oder Rissen sauber ab und schützt die Fliesenkante wirksam vor mechanischer Beanspruchung. PA13 von GRUEN ist in Edelstahl gebürstet oder glänzend und für Fliesendicken von 8 cm, 10 cm, 11 cm und 12,5 cm verfügbar. Auf Kundenwunsch ist die gebürstete Variante auch in den Farben Gold und Bronze erhältlich.

Edelstahl gebürstet

glänzend

	Edelstahl gebürstet	glänzend
8 mm	PA13-H8L250E1	PA13-H8L250E5
10 mm	PA13-H10L250E1	PA13-H10L250E5
11 mm	PA13-H11L250E1	PA13-H11L250E5
12,5 mm	PA13-H12.5L250E1	PA13-H12.5L250E5

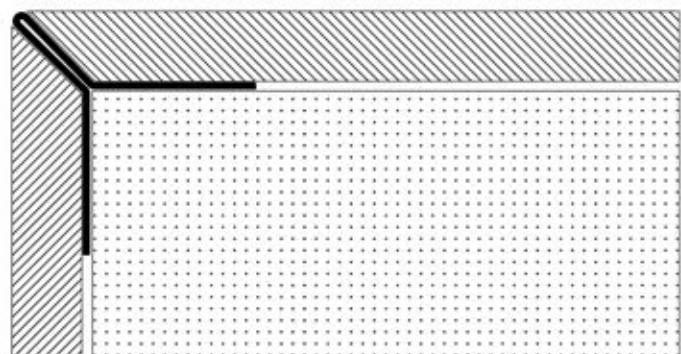
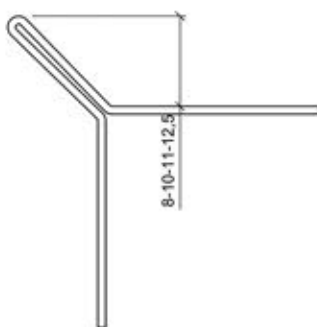

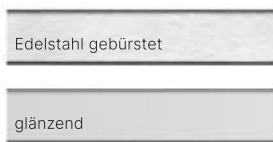
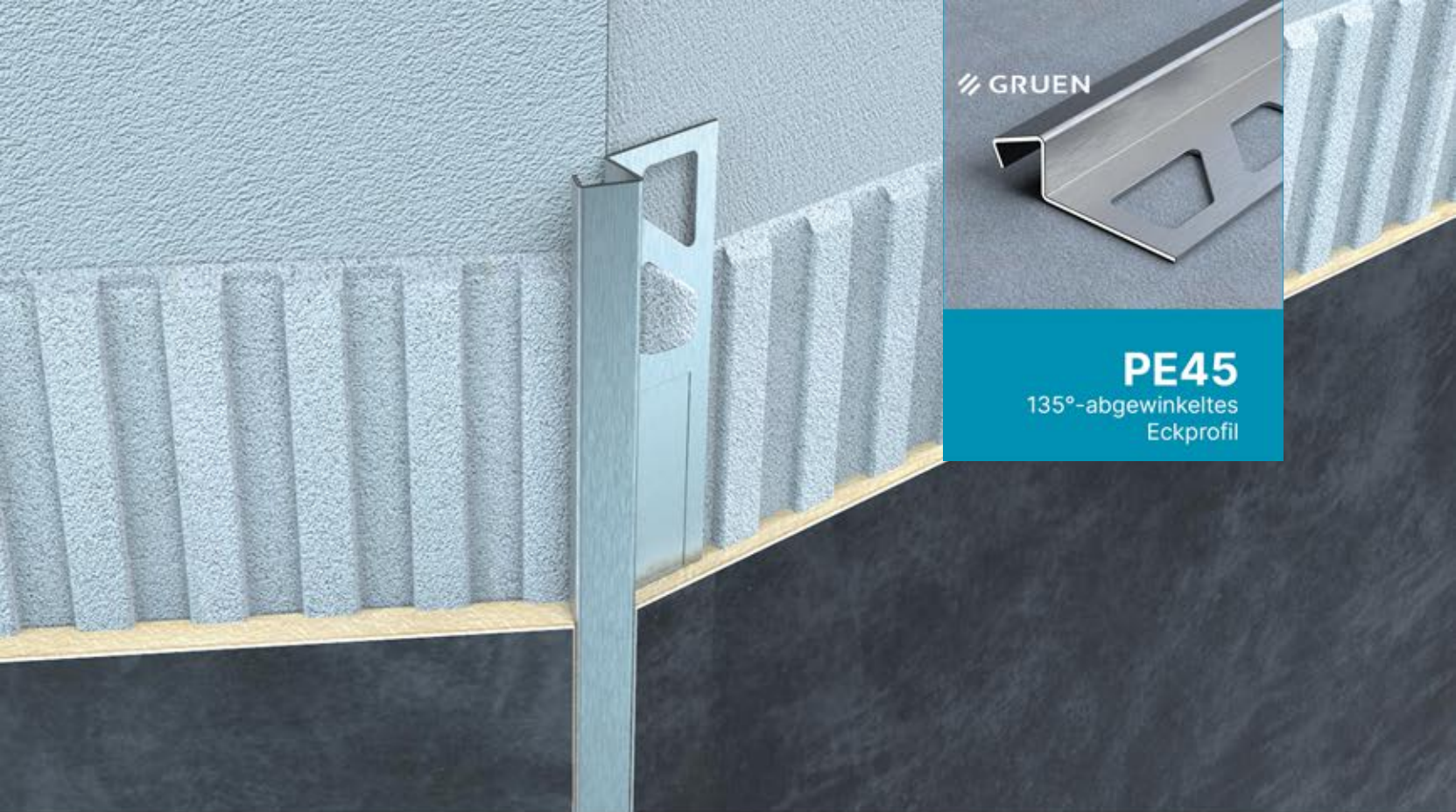

An Wandecken mit Winkeln über 90° vergrößert sich die Fliesenfuge. PE45 wurde speziell für diese Situation entwickelt. Das Profil schließt den vergrößerten Fugenspalt an abgewinkelten Wandkanten sauber ab, schafft einen sicheren und homogenen Anschluss und erzeugt ein ganzheitliches Erscheinungsbild der Fläche. Die Verlegung ist durch den einflügeligen Aufbau des Profils sehr einfach. PE45 fertigen wir in Edelstahl gebürstet und glänzend. In beiden Ausführungen sind auf Kundenwunsch auch die Farbvarianten Gold, Bronze und anthrazit erhältlich. PE45 gibt es für die Fliesendicken 8 mm, 10 mm, 11 mm und 12,5 mm.

	Edelstahl gebürstet	glänzend
8 mm	PE45-H8L250E1	PE45-H8L250E5
10 mm	PE45-H10L250E1	PE45-H10L250E5
11 mm	PE45-H11L250E1	PE45-H11L250E5
12,5 mm	PE45-H12.5L250E1	PE45-H12.5L250E5

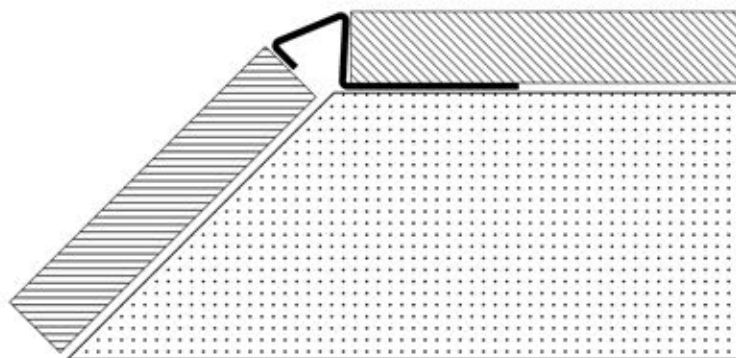
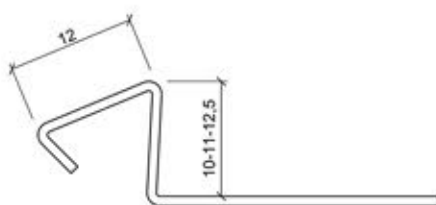

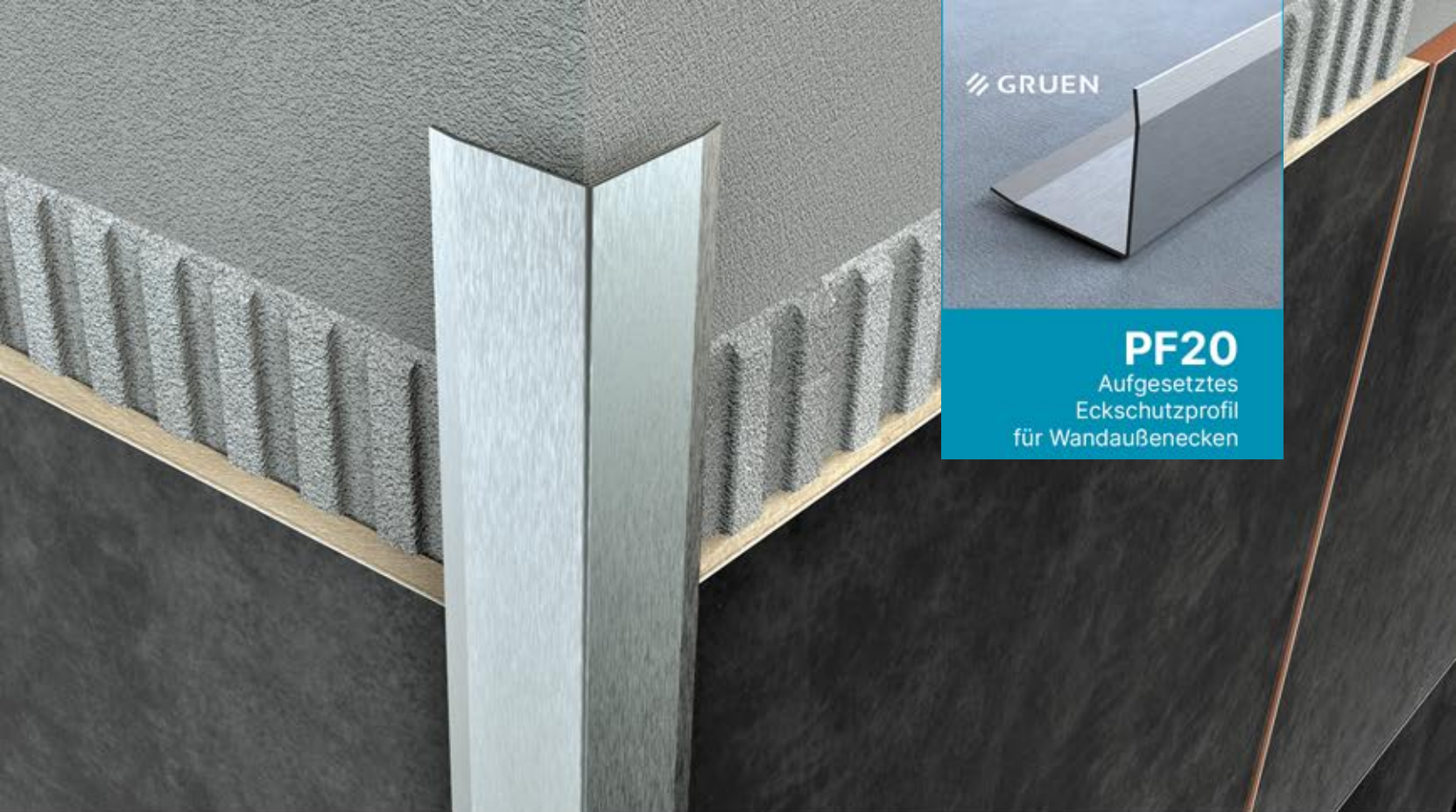

GRUEN

PF20
Aufgesetztes
Eckschutzprofil
für Wandaußenecken

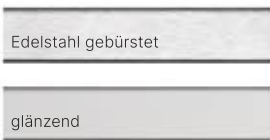

PF20 ist ein dekoratives Schutzprofil für Wandaußenecken, das nach der Fliesenverlegung aufgesetzt wird. Die Anbringung ist schnell und einfach. PF20 kann ebenso leicht ausgetauscht werden, falls durch dauerhafte Belastung des Bereichs Verschleiß erkennbar ist. PF20 wird in Edelstahl gebürstet und glänzend und in den Breiten 16 mm und 32 mm gefertigt. Es schützt die Wandaußenecke sehr wirksam. Die elegante Wirkung des Edelstahls verleiht dem Raum Klarheit und Modernität.

	Edelstahl gebürstet	glänzend
16 mm	PF20-H16L250E1	PF20-H16L250E5
32 mm	PF20-H32L250E1	PF20-H32L250E5

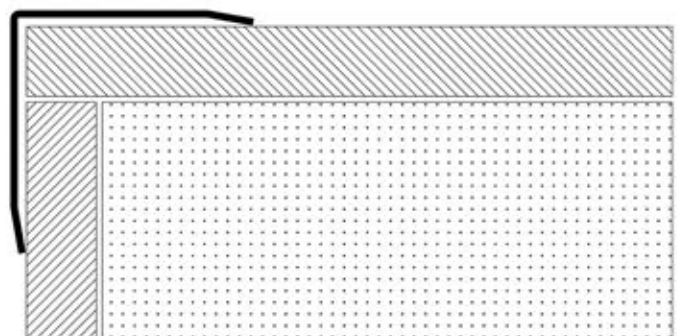
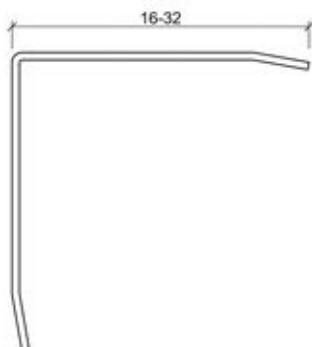

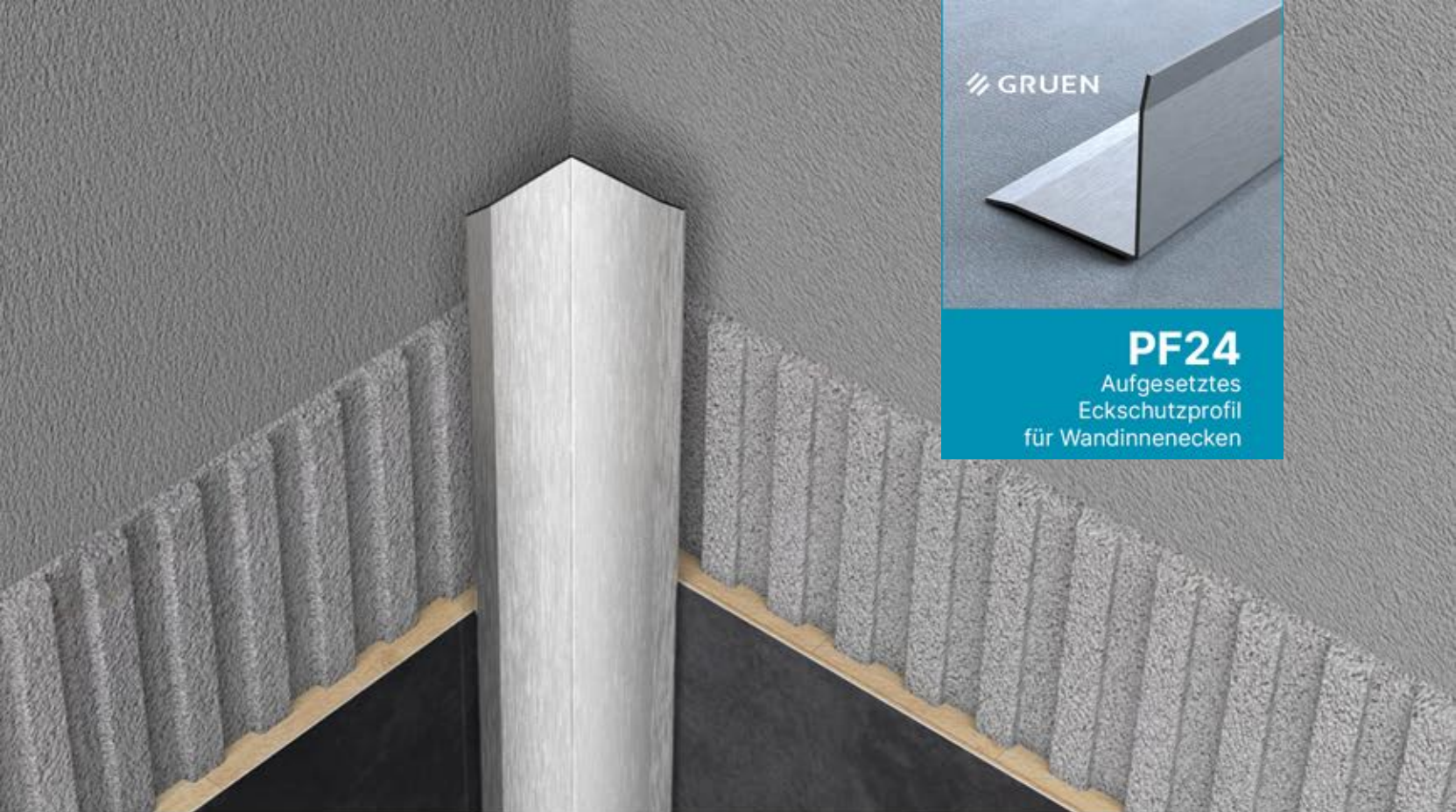

PF24
Aufgesetztes
Eckschutzprofil
für Wandinnenecken

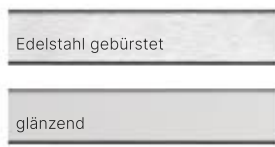

PF24 ist ein dekoratives Schutzprofil für Wandinnenecken, das nach der Fliesenverlegung aufgesetzt wird. Die Anbringung ist schnell und einfach. PF24 kann ebenso leicht ausgetauscht werden, falls durch dauerhafte Belastung des Bereichs Verschleiß erkennbar ist. PF24 wird in Edelstahl gebürstet und glänzend und in den Breiten 16 mm und 32 mm gefertigt. Es schützt die Wandinnenecke sehr wirksam. Die elegante Wirkung des Edelstahls verleiht dem Raum Klarheit und Modernität.

	Edelstahl gebürstet	glänzend
16 mm	PF24-H16L250E1	PF24-H16L250E5
32 mm	PF24-H32L250E1	PF24-H32L250E5

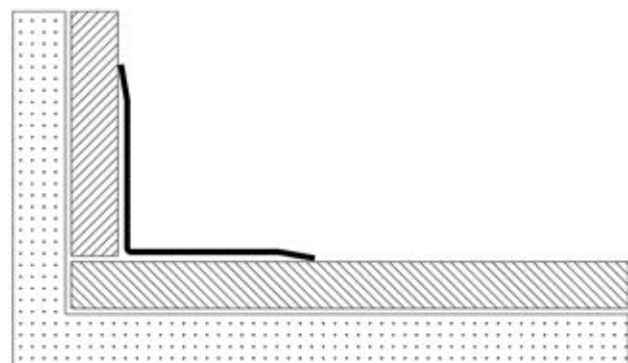
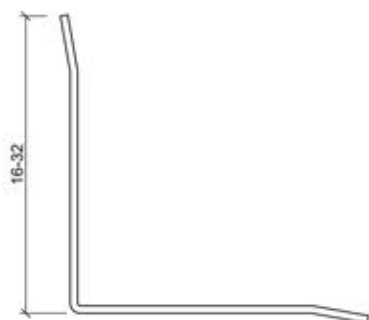

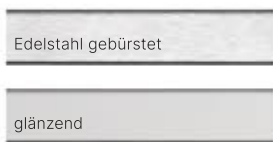
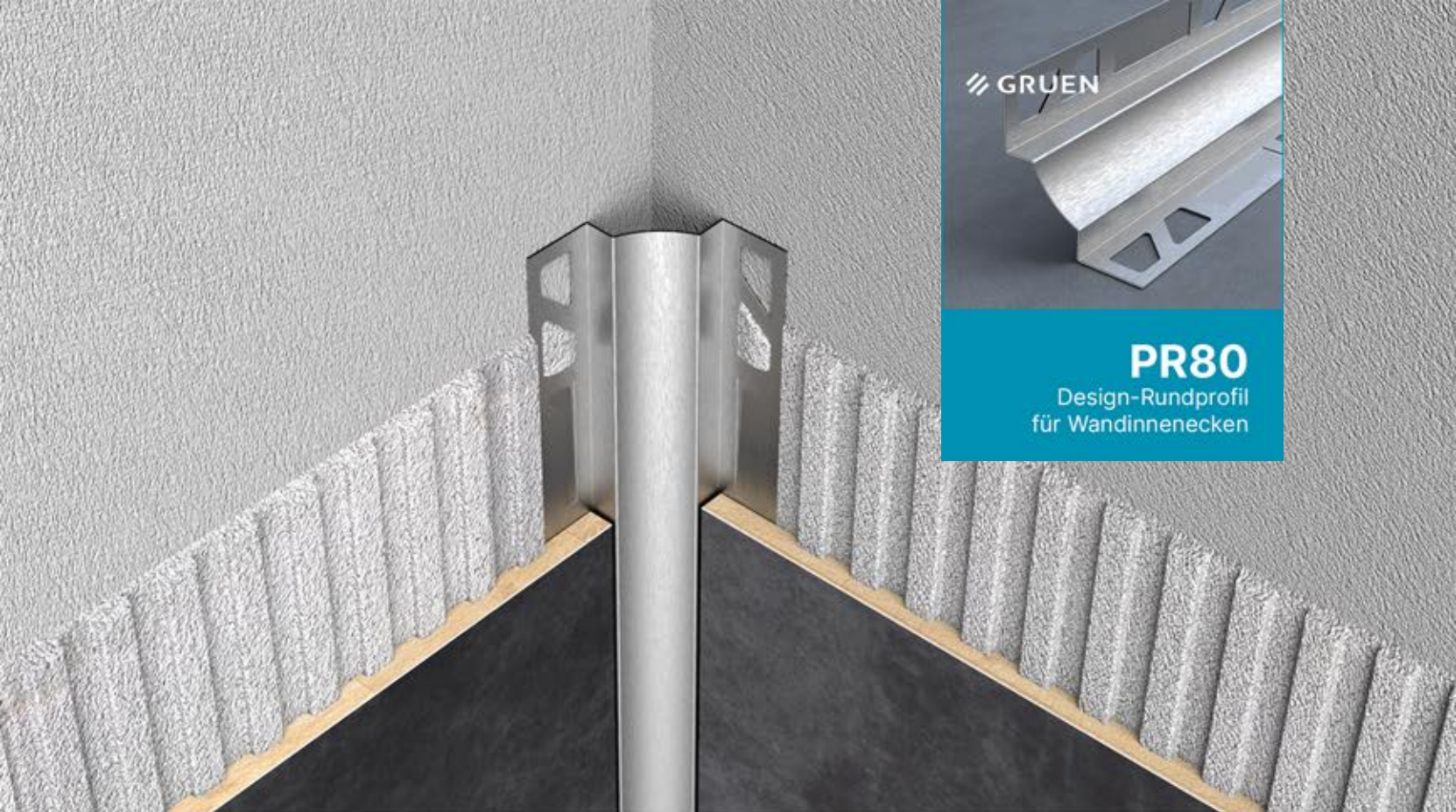

PR80 ist ein 0,8 mm starkes V2A-Edelstahl-Rundprofil für Wandinnenecken. Mit seiner dekorativen Form fügt sich PR80 harmonisch in das Fliesenbild ein. PR80 ist zudem die Lösung für gesteigerte Hygiene in Nassbereichen. Die konkave Kante ist spielend leicht auszuwischen und kann dauerhaft sauber und hygienisch gehalten werden. Die zweiflügeligen Befestigungsschenkel bieten eine starke Haftung unter der Keramik. Damit gibt das Profil der Wandinnenecke einen hochwertigen Abschluss. PR80 von GRUEN ist in Edelstahl gebürstet oder glänzend und für Fliesendicken von 8 cm, 10 cm, 11 cm und 12,5 cm verfügbar. Auf Kundenwunsch ist die gebürstete Variante auch in den Farben Gold und Bronze erhältlich. Anschlüsse in Innen- und Außenecken und an Kreuzungen gestalten Sie mit den Zubehörteilen F81, F82 und F83.

	Edelstahl gebürstet	F81	F82	F83	glänzend	F81	F82	F83
8 mm	PR80-H8L250E1	F81-H8E1	F82-H8E1	F83-H8E1	PR80-H8L250E5	F81-H8E5	F82-H8E5	F83-H8E5
10 mm	PR80-H10L250E1	F81-H10E1	F82-H10E1	F83-H10E1	PR80-H10L250E5	F81-H10E5	F82-H10E5	F83-H10E5
11 mm	PR80-H11L250E1	F81-H11E1	F82-H11E1	F83-H11E1	PR80-H11L250E5	F81-H11E5	F82-H11E5	F83-H11E5
12,5 mm	PR80-H12.5L250E1	F81-H12.5E1	F82-H12.5E1	F83-H12.5E1	PR80-H12.5L250E5	F81-H12.5E5	F82-H12.5E5	F83-H12.5E5

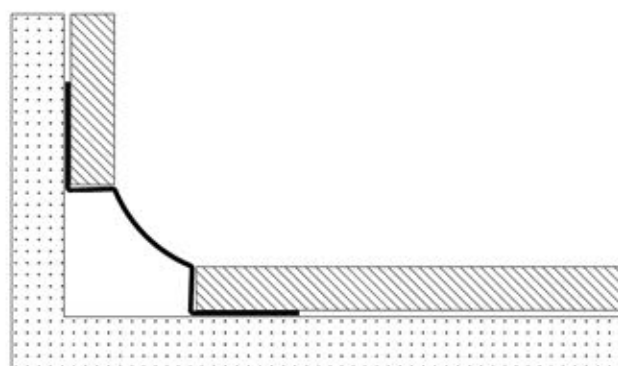
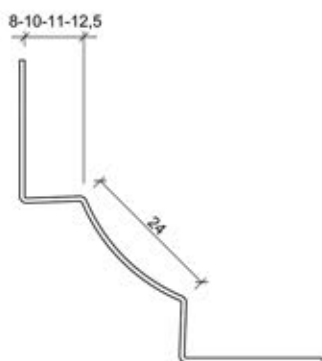
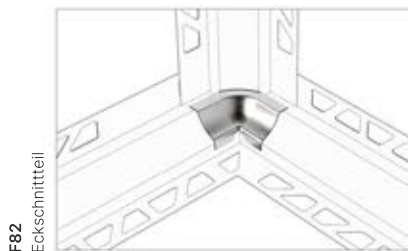



PR82
Design-Flächenprofil
für Wandinnenecken

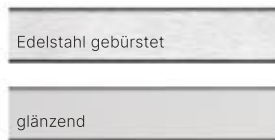

PR82 ist ein Edelstahl-Designprofil für Wandinnenecken mit einer 45° geneigten Fläche. Es gibt der Wandinnenecke ein klares, modernes Erscheinungsbild. PR82 ist zudem die Lösung für gesteigerte Hygiene in Nassbereichen. Die Kantenfläche ist spielend leicht auszuwischen und kann dauerhaft sauber und hygienisch gehalten werden. Die zweiflügeligen Befestigungsschenkel bieten eine starke Haftung unter der Keramik. Damit gibt das Profil der Wandinnenecke einen hochwertigen Abschluss. PR82 von GRUEN ist in Edelstahl gebürstet oder glänzend und für Fliesendicken von 8 cm, 10 cm, 11 cm und 12,5 cm verfügbar. Auf Kundenwunsch ist die gebürstete Variante auch in den Farben Gold und Bronze erhältlich. Anschlüsse in Innen- und Außenecken gestalten Sie mit den Zubehörteilen P84 und P85.

	Edelstahl gebürstet			glänzend		
	F84	F85		F84	F85	
8 mm	PR82-H8L250E1	F84-H8E1	F85-H8E1	PR82-H8L250E5	F84-H8E5	F85-H8E5
10 mm	PR82-H10L250E1	F84-H10E1	F85-H10E1	PR82-H10L250E5	F84-H10E5	F85-H10E5
11 mm	PR82-H11L250E1	F84-H11E1	F85-H11E1	PR82-H11L250E5	F84-H11E5	F85-H11E5
12,5 mm	PR82-H12.5L250E1	F84-H12.5E1	F85-H12.5E1	PR82-H12.5L250E5	F84-H12.5E5	F85-H12.5E5

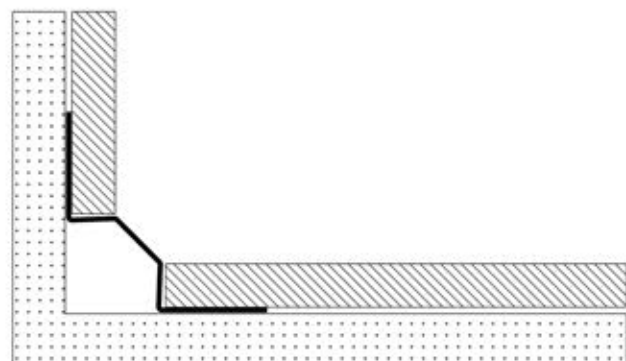
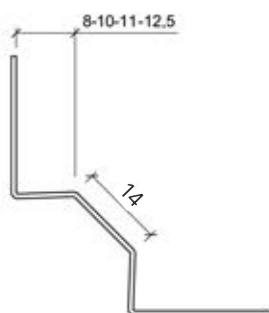
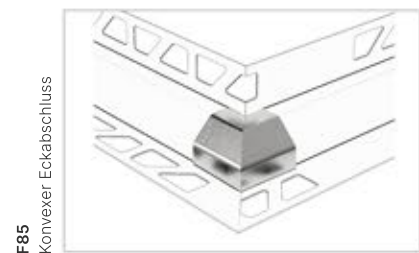
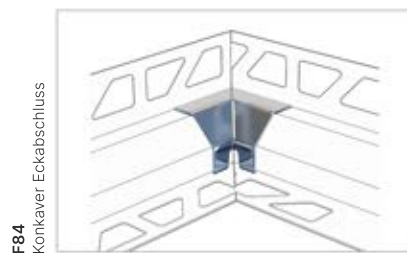



- Edelstahl gebürstet
- glänzend

PR84 ist ein 0,6 mm starkes V2A-Edelstahl-Rundprofil mit einseitigem Befestigungsschenkel für Wandinnenecken. Mit seinem dekorativen Design fügt sich PR84 sanft in das Fliesenbild ein. PR84 ist leicht zu reinigen, die konkave Fläche ist spielend leicht auszuwischen. Das Profil sorgt somit dafür, dass Nassbereiche dauerhaft sauber und hygienisch gehalten werden können. Mit seinem einseitigen Befestigungsschenkel und 0,6 mm Stärke ist dieses Profil eine sehr unkomplizierte und wirtschaftliche Lösung für einen sauberen Fliesenabschluss. PR84 fertigen wir in Edelstahl gebürstet oder glänzend und für Fliesendicken von 8 cm, 10 cm, 11 cm und 12,5 cm. Auf Kundenwunsch ist PR84 auch in anthrazit gebürstet erhältlich.

	Edelstahl gebürstet	glänzend
8 mm	PR84-H8L250E1	PR84-H8L250E5
10 mm	PR84-H10L250E1	PR84-H10L250E5
11 mm	PR84-H11L250E1	PR84-H11L250E5
12,5 mm	PR84-H12.5L250E1	PR84-H12.5L250E5

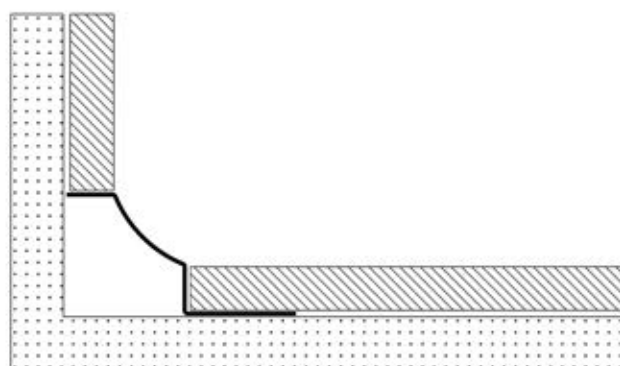
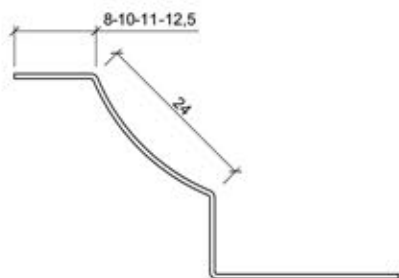



GRUEN

PR86

Dekoratives Flächenprofil
für Wandinnenecken -
wirtschaftliche Lösung

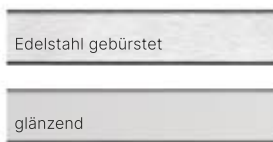

PR86 ist ein 0,6 mm starkes V2A-Edelstahl-Flächenprofil mit einseitigem Befestigungsschenkel für Wandinnenecken. Mit seinem gradlinigen Design gibt PR86 der Wandinnenecke einen attraktiven Akzent. PR86 ist leicht zu reinigen, die gerade Fläche ist leicht auszuwischen. Das Profil sorgt somit dafür, dass Nassbereiche dauerhaft sauber und hygienisch gehalten werden können. Mit seinem einseitigen Befestigungsschenkel und 0,6 mm Stärke ist dieses Profil eine sehr unkomplizierte und wirtschaftliche Lösung für einen klaren, sauberen Fliesenabschluss. PR86 von GRUEN wird in Edelstahl gebürstet oder glänzend und für Fliesendicken von 8 cm, 10 cm, 11 cm und 12,5 cm gefertigt. Auf Kundenwunsch ist PR86 auch in anthrazit gebürstet und glänzend in den Farben Gold und Bronze erhältlich.

Edelstahl gebürstet

glänzend

8 mm	PR86-H8L250E1	PR86-H8L250E5
10 mm	PR86-H10L250E1	PR86-H10L250E5
11 mm	PR86-H11L250E1	PR86-H11L250E5
12,5 mm	PR86-H12.5L250E1	PR86-H12.5L250E5

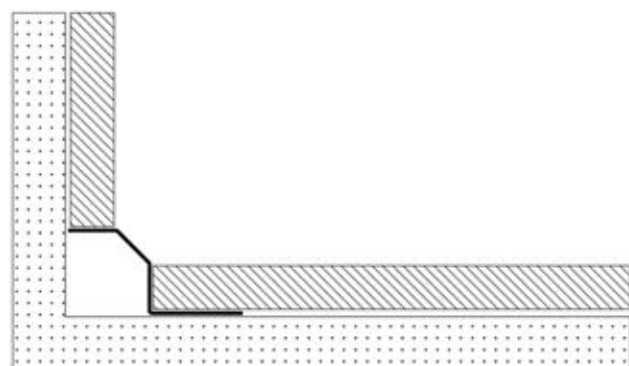
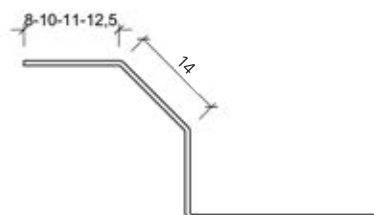

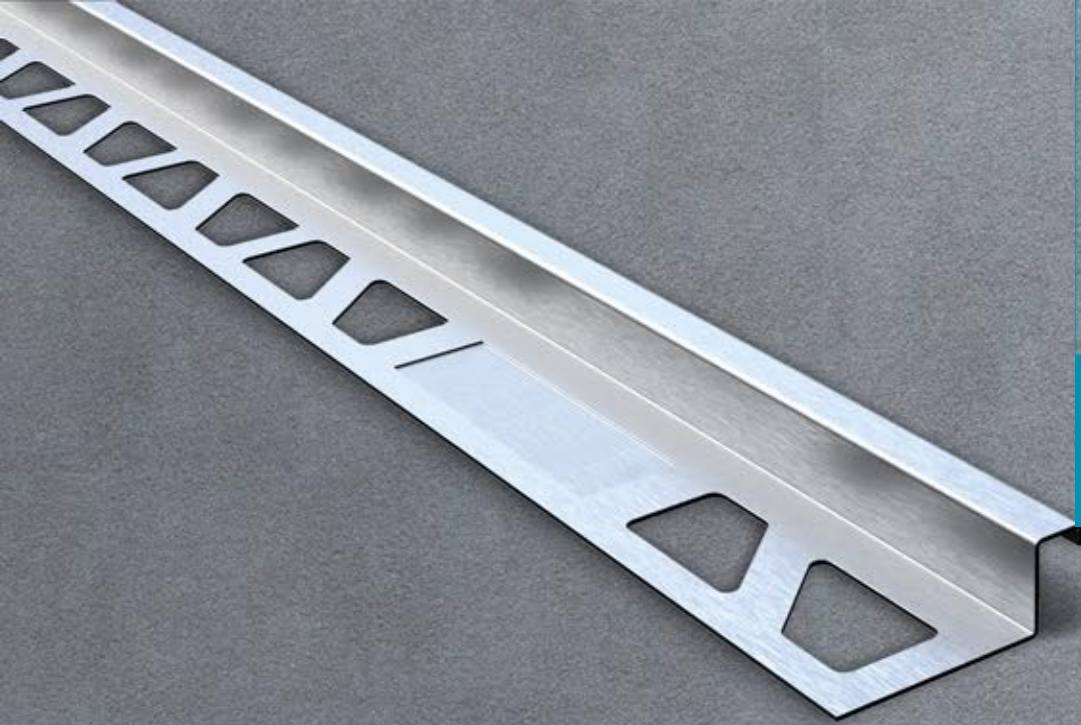

GRUEN



PD96
Deko-Fugenprofil

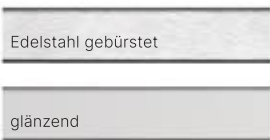

PD96 ist ein Dekoprofil, mit dem in die Fuge eine feine, 5 mm breite Metalllinie eingezogen werden kann. PD96 fertigen wir in Edelstahl gebürstet und glänzend. In beiden Ausführungen sind auf Kundenwunsch auch die Farbvarianten Gold, Bronze und anthrazit erhältlich.

	Edelstahl gebürstet	glänzend
8 mm	PD96-H8L250E1	PD96-H8L250E5
10 mm	PD96-H10L250E1	PD96-H10L250E5
11 mm	PD96-H11L250E1	PD96-H11L250E5
12,5 mm	PD96-H12.5L250E1	PD96-H12.5L250E5

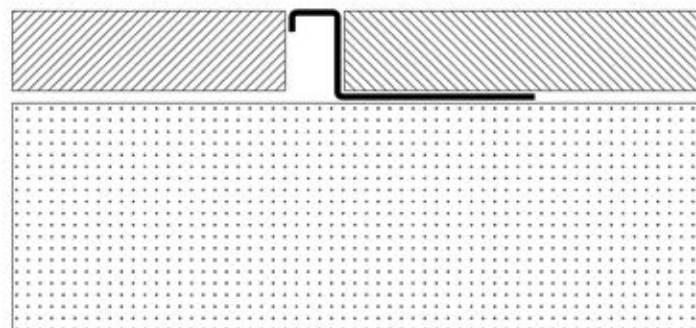
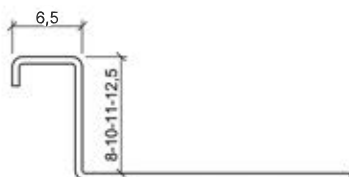

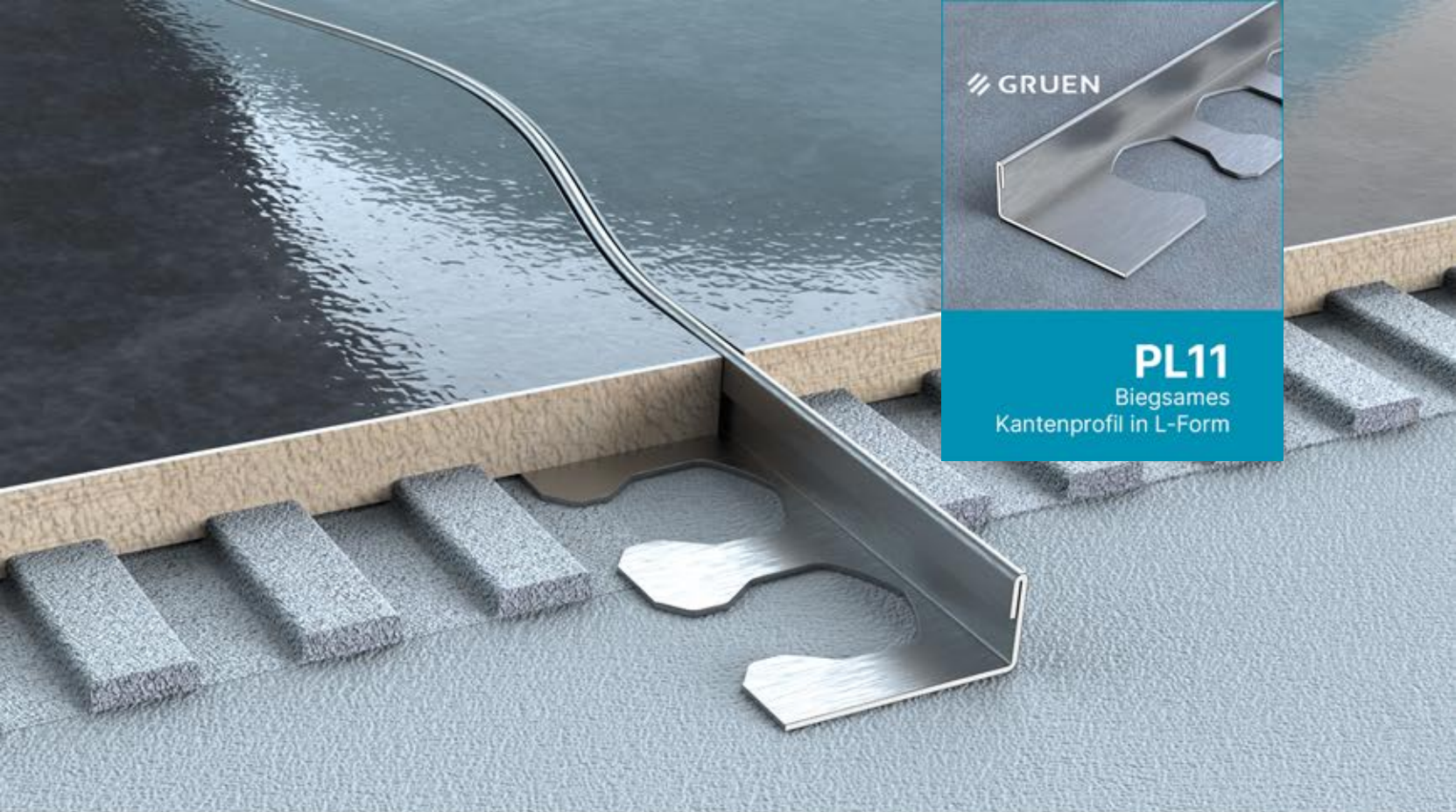

Mit dem biegsamen Kantenprofil PL11 von GRUEN verleihen Sie dem Raum Dynamik. Gestalten Sie mit dem PL11 wellenförmige und runde Formen und verbinden Sie die Designs und Farben von Fliesen zu einem Gesamtbild. Das Profil hat eine L-Form. Der Befestigungsflügel wird im Fliesenkleber installiert und sorgt für eine starke Haftung. PL11 fertigen wir für Fliesendicken von 8 mm, 10 mm, 11 mm und 12,5 mm in Edelstahl gebürstet und glänzend. In beiden Ausführungen sind auf Kundenwunsch auch die Farbvarianten Gold, Bronze und Anthrazit erhältlich.

	Edelstahl gebürstet	glänzend	hochglanzpoliert
8 mm	PL11-H8L250E1	PL11-H8L250E5	PL11-H8L250E2
10 mm	PL11-H10L250E1	PL11-H10L250E5	PL11-H10L250E2
11 mm	PL11-H11L250E1	PL11-H11L250E5	PL11-H11L250E2
12,5 mm	PL11-H12.5L250E1	PL11-H12.5L250E5	PL11-H12.5L250E2

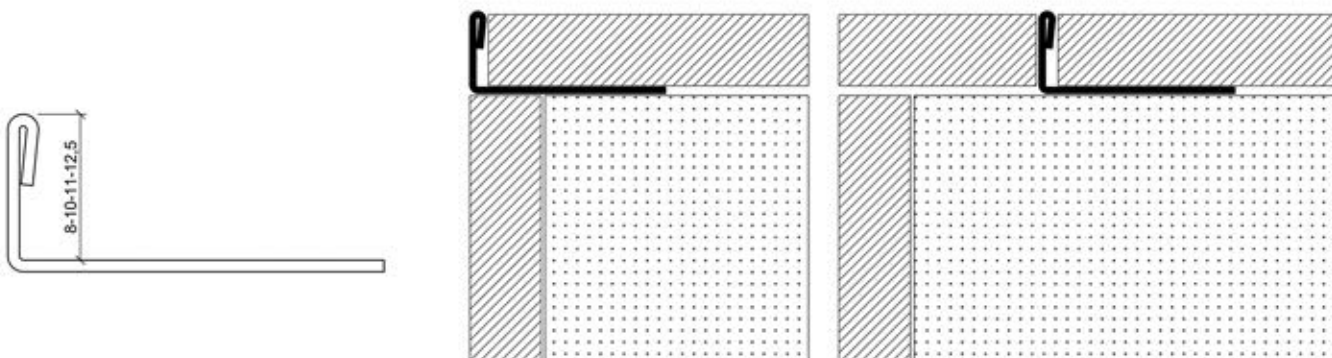



GRUEN

PG14
Dehnungsfugenprofil

Edelstahl gebürstet

Mit PG14 installieren Sie eine Dehnungsfuge zwischen zwei Fliesenbereichen, die Bewegungen wirksam ausgleicht. Die Füllung auf Polymerbasis ist UV- und chemikalenbeständig. Die Installation erfolgt beidseitig im Fliesenkleber. Wir stellen PG14 in Edelstahl gebürstet für Fliesendicken von 8 mm, 10 mm, 11 mm und 12,5 mm her.

Edelstahl gebürstet

8 mm	PG14-H8L250E1
10 mm	PG14-H10L250E1
11 mm	PG14-H11L250E1
12,5 mm	PG14-H12.5L250E1

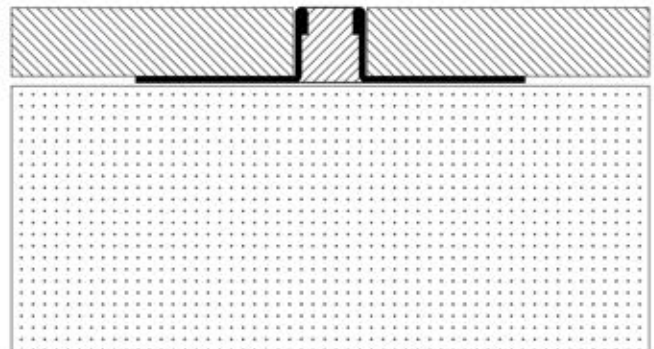
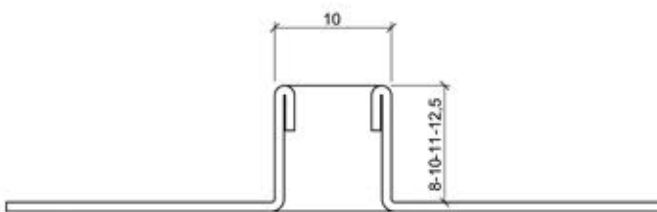

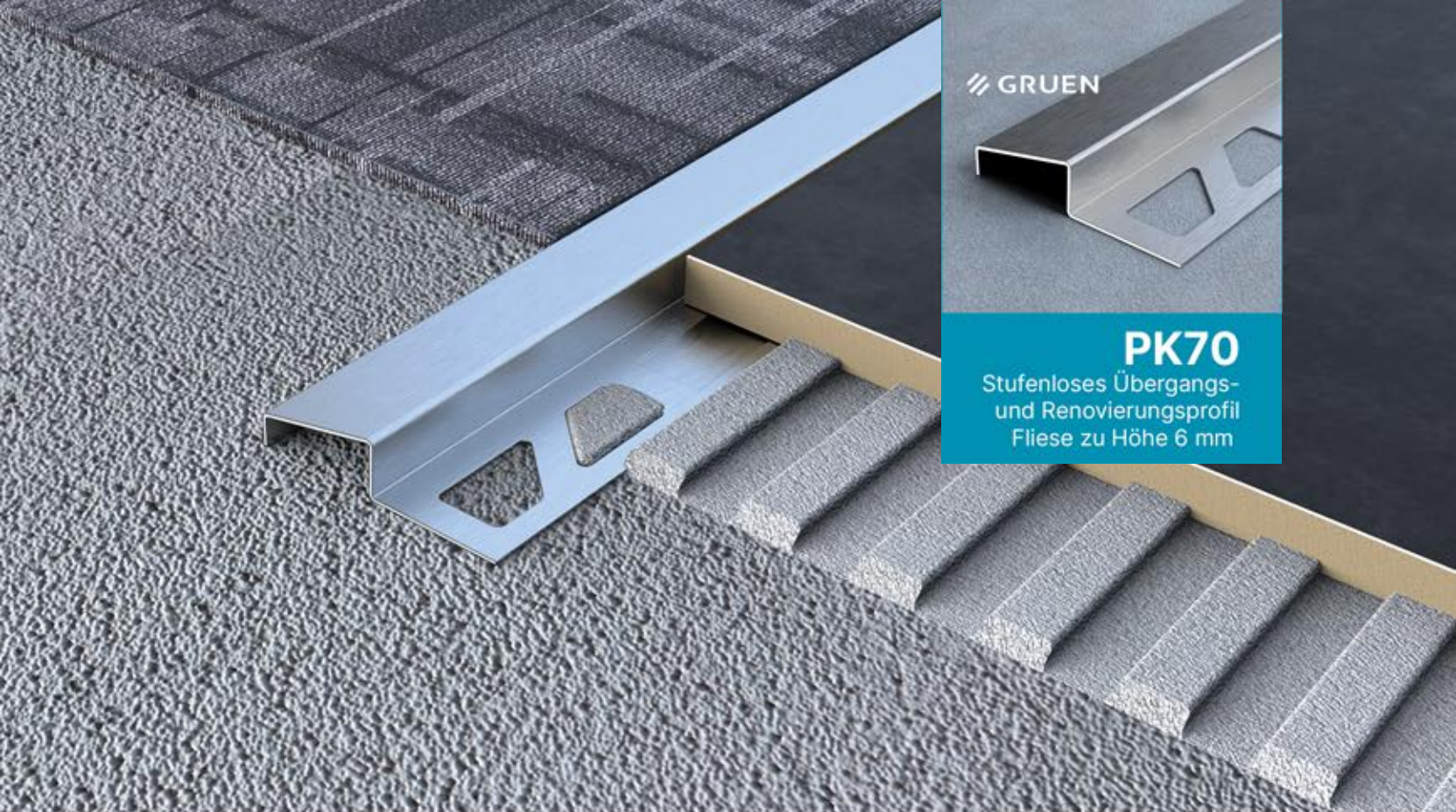

GRUEN

PK70
 Stufenloses Übergangs-
 und Renovierungsprofil
 Fliese zu Höhe 6 mm

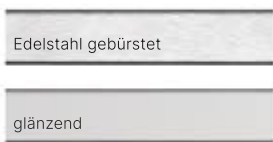

PK70 schafft einen stufenlosen Übergang von einer Fliese (in den Höhen 8 mm, 10 mm, 11 mm und 12,5 mm) zu einem niedrigeren Bodenbelag. Durch die einseitige Flügelstruktur ist PK70 leicht unter der Abschlussfliese einzubringen. Der niedrigere Belag wird vor dem Profil mit der verbleibenden Höhe von 6 mm angeschlossen. Es entsteht ein ansprechender, klarer Übergang zwischen den Oberflächen. Wir fertigen PK 70 in Edelstahl gebürstet und glänzend.

	Edelstahl gebürstet	glänzend
8 mm	PK70-H8L250E1	PK70-H8L250E5
10 mm	PK70-H10L250E1	PK70-H10L250E5
11 mm	PK70-H11L250E1	PK70-H11L250E5
12,5 mm	PK70-H12.5L250E1	PK70-H12.5L250E5

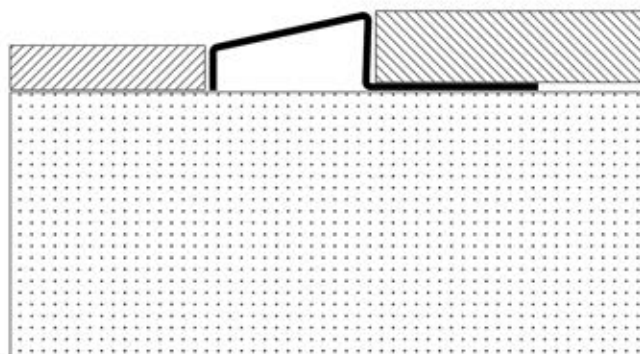
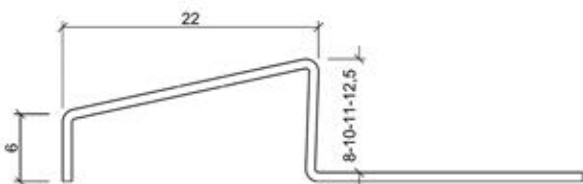



GRUEN

PK74
 Stufenloses Übergangs-
 und Renovierungsprofil
 Fliese zu niedriger
 Belagshöhe

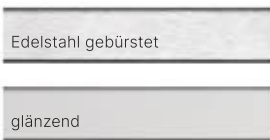

PK74 schafft einen stufenlosen Übergang von einer Fliese (in den Höhen 8 mm, 10 mm, 11 mm und 12,5 mm) zu einem sehr niedrigen Bodenbelag. Durch die einseitige Flügelstruktur ist PK74 leicht unter der Abschlussfliese einzubringen. Zur anderen Seite hin liegt das Profil auf dem Belag auf. PK74 schützt wirksam die Keramik und bietet einen eleganten Übergang zwischen den Flächen. Wir fertigen PK 70 in Edelstahl gebürstet und glänzend.

	Edelstahl gebürstet	glänzend
8 mm	PK74-H8L250E1	PK74-H8L250E5
10 mm	PK74-H10L250E1	PK74-H10L250E5
11 mm	PK74-H11L250E1	PK74-H11L250E5
12,5 mm	PK74-H12.5L250E1	PK74-H12.5L250E5

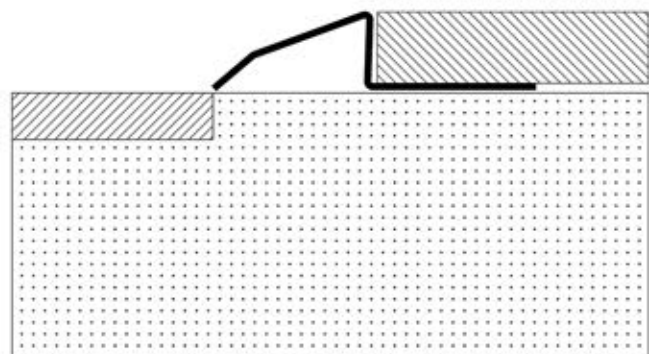
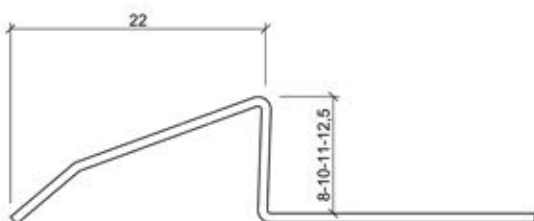

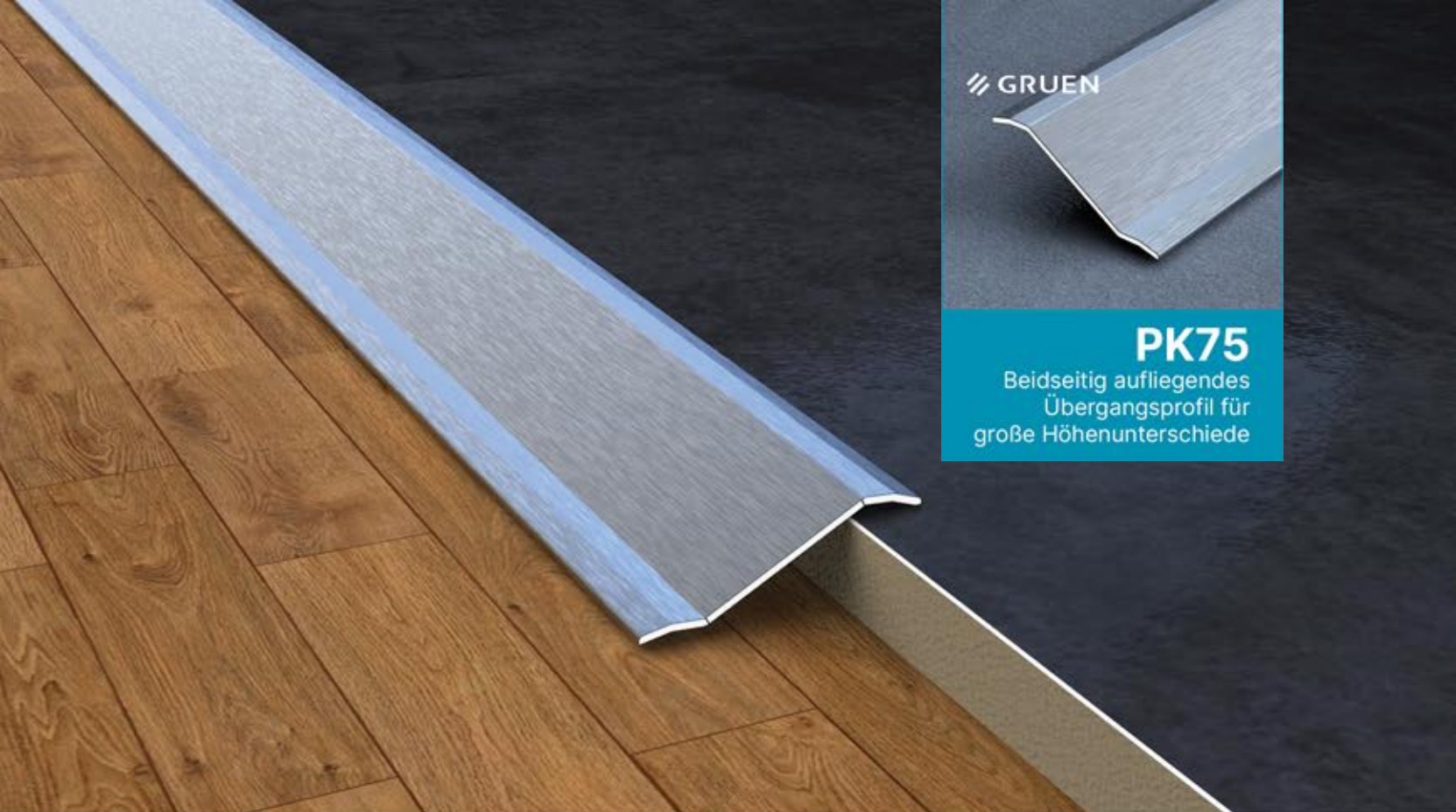

GRUEN

PK75
 Beidseitig aufliegendes
 Übergangsprofil für
 große Höhenunterschiede

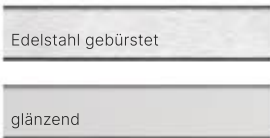

PK75 ist die Lösung zur Gestaltung von Übergängen zwischen Bodenbelägen mit sehr großem Höhenunterschied. Das Profil bildet eine Rampe zwischen den Belägen und ist auch für die Außenanwendung geeignet. Es ist einfach zu installieren und kann leicht ausgetauscht werden, falls aufgrund von Belastung und Stößen ein Verschleiß erkennbar ist. PK75 fertigen wir in Edelstahl gebürstet oder glänzend. In beiden Ausführungen sind auf Kundenwunsch auch die Farbvarianten Gold, Bronze und Anthrazit erhältlich.

	Edelstahl gebürstet	glänzend
10 mm	PK75-H10L250E1	PK75-H10L250E5

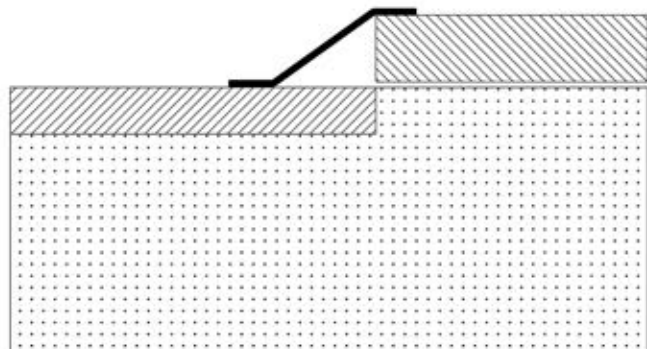
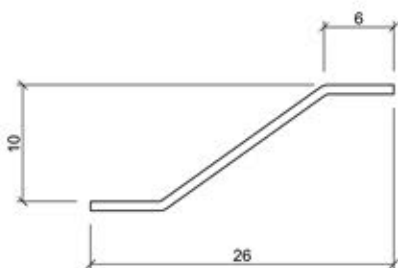



GRUEN

PK76
Abgerundetes Aufputz-
Übergangprofil

- Edelstahl gebürstet
- glänzend
- hochglanzpoliert

PK76 schafft den Übergang zwischen Bodenbelägen gleicher oder leicht unterschiedlicher Höhe. Durch die gerundete Form erzeugt das Profil eine dekorative Linie und gibt dem Übergang einen tollen Look. Das Profil wird im Boden verschraubt und ist einfach zu installieren. Ein späterer Austausch, falls im Laufe der Zeit Verschleiß auftritt, ist ebenso leicht möglich. PK76 fertigen wir in Edelstahl gebürstet und glänzend in einer Breite von 32 mm.

	Edelstahl gebürstet	hochglanzpoliert	glänzend
32 mm	PK76-H32L250E1	PK76-H32L250E2	PK76-H32L250E5

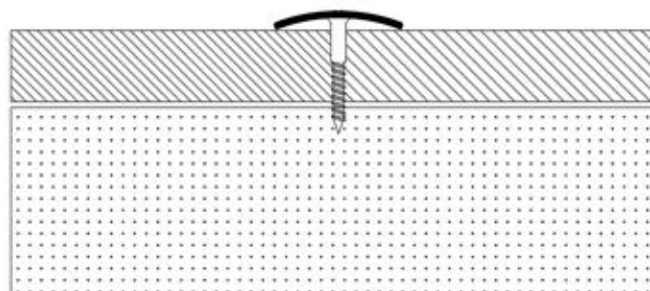
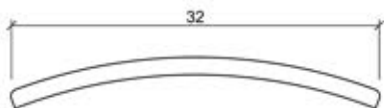



GRUEN

PK79
Flaches Aufputz-
Übergangsprofil

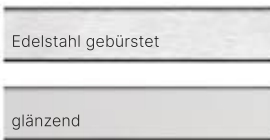

PK79 schafft einen klaren, flachen Übergang zwischen Bodenbelägen gleicher Höhe. Die Gradlinigkeit der Edelstahlkante erzeugt eine elegante, stilvolle Wirkung. Der am Profil befindliche Auflageflügel kann nachträglich in die Fuge gefliester Wände und Böden eingesetzt werden. Ebenso einfach ist ein späterer Austausch des Profils, falls ein Verschleiß durch mechanische Beanspruchung erkennbar ist. PK78 fertigen wir in den Breiten 15 mm und 26 mm in Edelstahl gebürstet oder glänzend. In beiden Ausführungen sind auf Kundenwunsch auch die Farbvarianten Gold, Bronze und anthrazit erhältlich.

Edelstahl gebürstet

glänzend

15 mm

PK79-H15L250E1

PK79-H15L250E5

26 mm

PK79-H26L250E1

PK79-H26L250E5

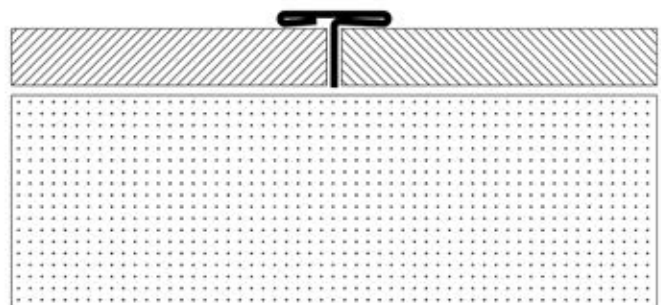
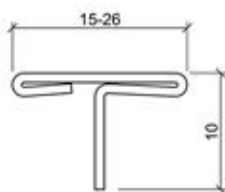

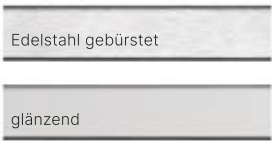

PK78 schafft einen sauberen, flachen Übergang zwischen Bodenbelägen gleicher Höhe. Die Gradlinigkeit der Edelstahlkante erzeugt eine elegante, stilvolle Wirkung. Durch die einseitige Verlegung im Kleber unter der Abschlussfliese werden maximale Haftung und Sicherheit erreicht. PK78 fertigen wir für Fliesendicken von 8 mm, 10 mm, 11 mm und 12,5 mm in Edelstahl gebürstet oder glänzend. In beiden Ausführungen sind auf Kundenwunsch auch die Farbvarianten Gold, Bronze und anthrazit erhältlich.

	Edelstahl gebürstet	glänzend
8 mm	PK78-H8L250E1	PK78-H8L250E5
10 mm	PK78-H10L250E1	PK78-H10L250E5
11 mm	PK78-H11L250E1	PK78-H11L250E5
12,5 mm	PK78-H12.5L250E1	PK78-H12.5L250E5

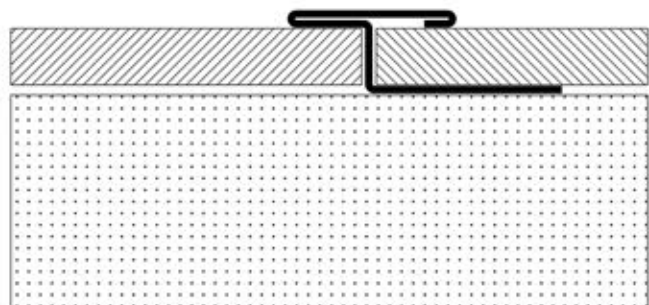
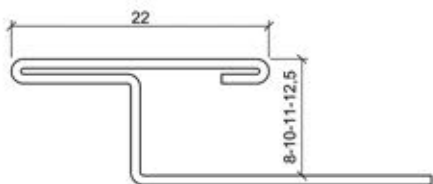

GRUEN

PK91
Tapeten-Fliesen-
Übergangprofil

Edelstahl gebürstet

glänzend

PK91 schafft einen dekorativen Übergang von Fliese zu dünnen Wandbelägen und Tapeten. Die Fliesen- und Tapetenkante wird sauber abgeschlossen und wirksam geschützt. PK91 fertigen wir für Fliesendicken von 8 mm, 10 mm, 11 mm und 12,5 mm in Edelstahl gebürstet und glänzend. In beiden Ausführungen sind auf Kundenwunsch auch die Farbvarianten Gold, Bronze und Anthrazit erhältlich.

Edelstahl gebürstet

glänzend

8 mm

PK91-H8L250E1

PK91-H8L250E5

10 mm

PK91-H10L250E1

PK91-H10L250E5

11 mm

PK91-H11L250E1

PK91-H11L250E5

12,5 mm

PK91-H12.5L250E1

PK91-H12.5L250E5

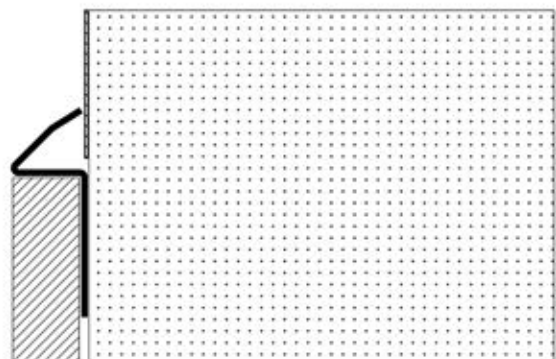

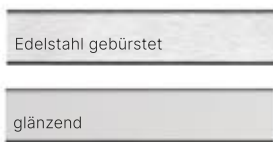
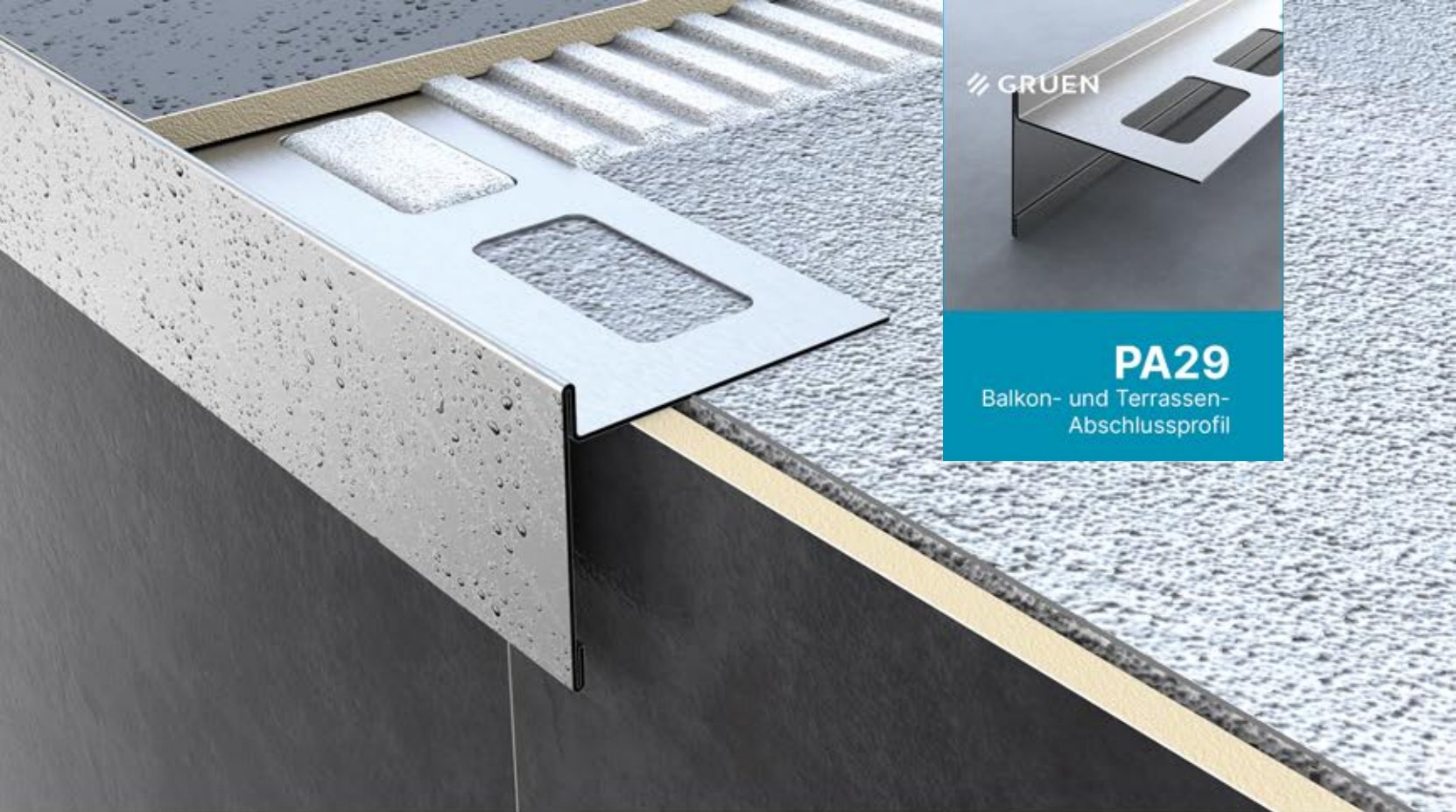

PA29 ist ein elegantes Edelstahl-Abschlussprofil für Balkone und Terrassen. Die 5 cm hohe Sichtkante in brillanter Metall-Optik (4 cm plus Fliesendicke von 11 mm, 12,5 mm oder 14 mm) wirkt edel und hochwertig und schützt die Fliese wirksam und dauerhaft. Die Beschaffenheit der Oberfläche vermindert Verschmutzungen und ermöglicht eine leichte Reinigung. Mit dem Verbinder F293 schließen Sie das nächste Profil an einer Außenecke. Wir fertigen PA29 in Edelstahl gebürstet und glänzend und für Fliesendicken von 11 mm, 12,5 mm und 14 mm.

	Edelstahl gebürstet			glänzend		
	F292	F293		F292	F293	
11 mm	PA29-H11L250E1	F292-H11E1	F293-H11E1	PA29-H11L250E5	F292-H11E5	F293-H11E5
12,5 mm	PA29-H12.5L250E1	F292-H12.5E1	F293-H12.5E1	PA29-H12.5L250E5	F292-H12.5E5	F293-H12.5E5
14 mm	PA29-H14L250E1	F292-H14E1	F293-H14E1	PA29-H14L250E5	F292-H14E5	F293-H14E5

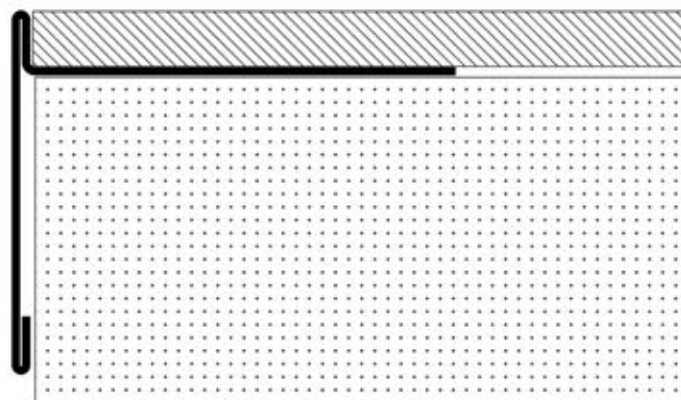
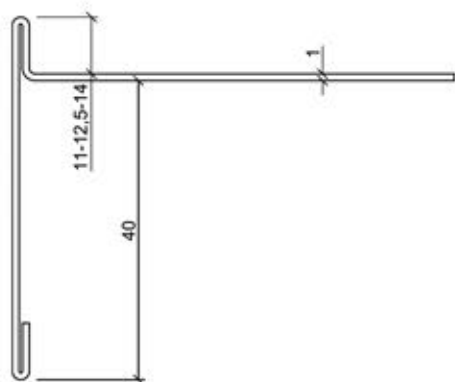
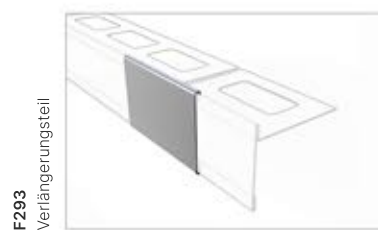

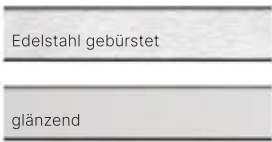
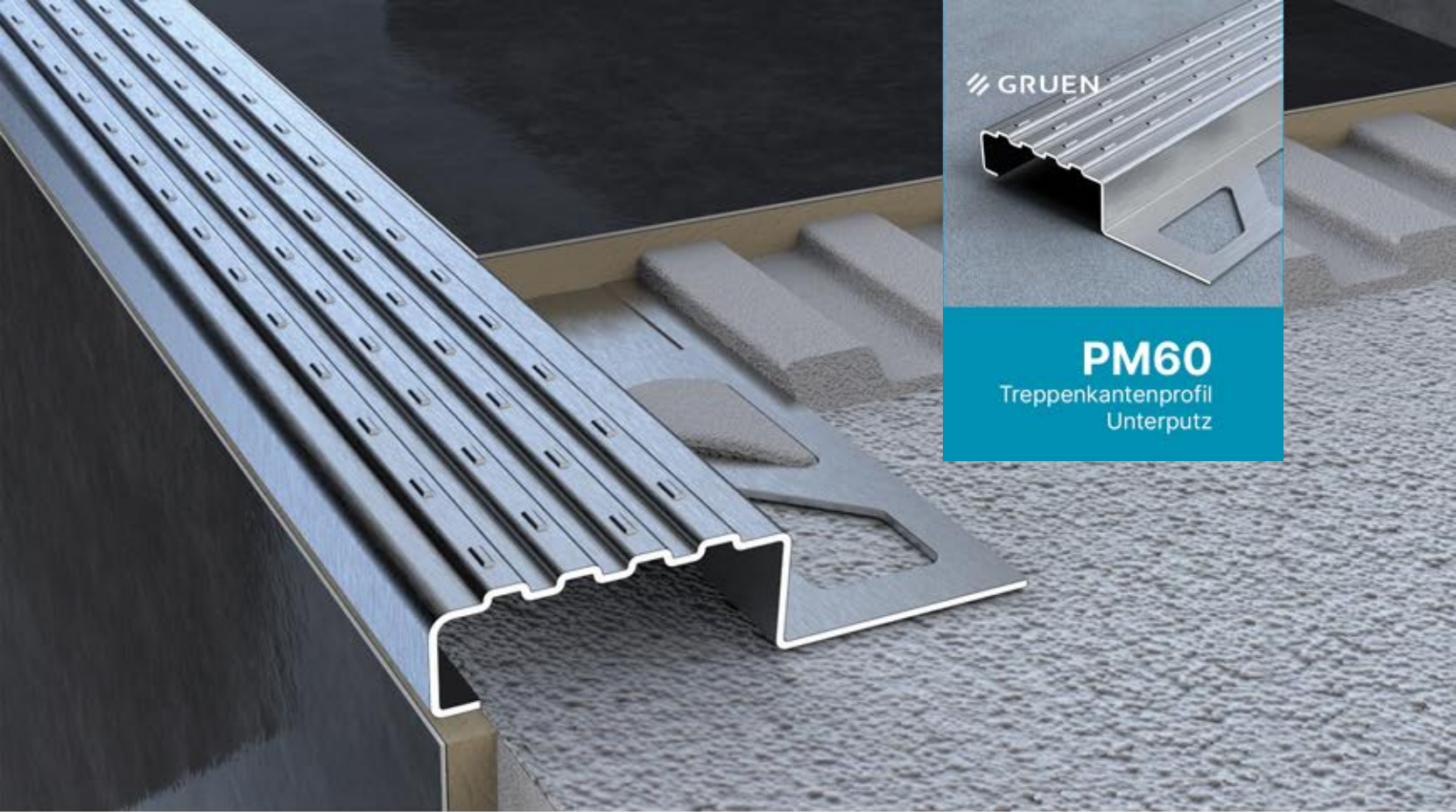

PM60 ist als Sicherheitsprofil für Treppenkanten ausgelegt. Die geriffelte Oberfläche ist rutschhemmend. PM60 schützt die Fliesenkanten und schafft eine optisch ansprechende Stufenkante.

	Edelstahl gebürstet	F61	glänzend	F61
10 mm	PM60-H10L250E1	F61-H10E1	PM60-H10L250E5	F61-H10E5
11 mm	PM60-H11L250E1	F61-H11E1	PM60-H11L250E5	F61-H11E5
12,5 mm	PM60-H12.5L250E1	F61-H12.5E1	PM60-H12.5L250E5	F61-H12.5E5
14 mm	PM60-H14L250E1	F61-H14E1	PM60-H145L250E5	F61-H14E5

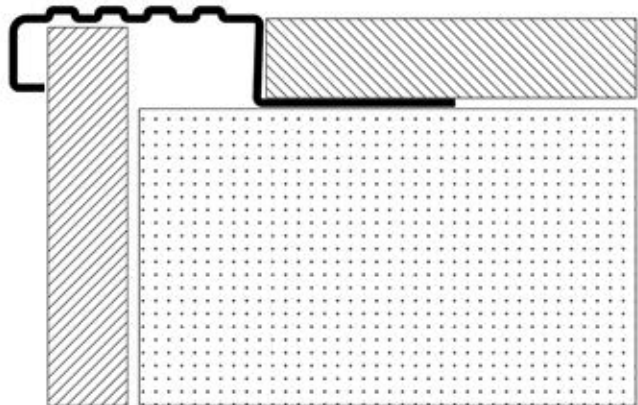
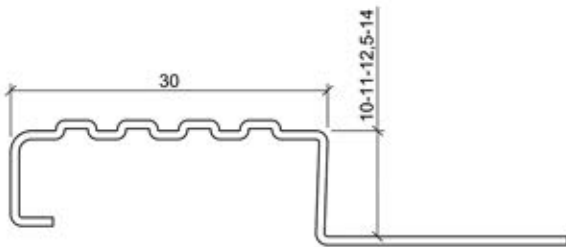



GRUEN

PG71
Unterputz
Glashalteprofil

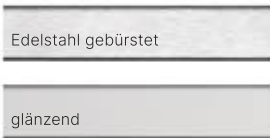

Das Edelstahl U-Profil PG71 dient zur Aufnahme von Glastrennwänden aus Sicherheitsglas. Es wird unter der begrenzenden Fliese im Kleber installiert und kann auf dem Boden und an der Wand genutzt werden. PG71 von GRUEN ermöglicht somit eine einfache und formschöne Aufnahme der Glastrennwände ganz ohne Bohren.

Edelstahl gebürstet

glänzend

11 mm

PG71-H11L250E1

PG71-H11L250E5

12,5 mm

PG71-H12.5L250E1

PG71-H12.5L250E5

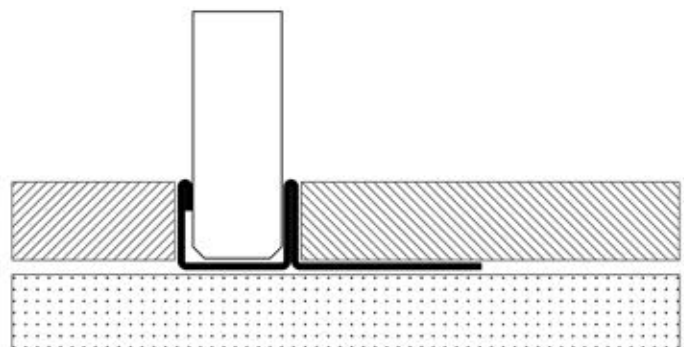
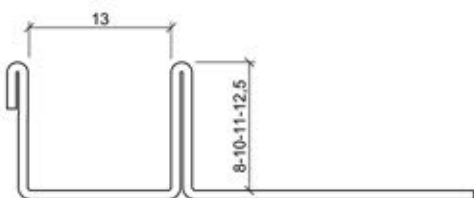

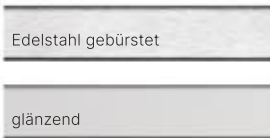
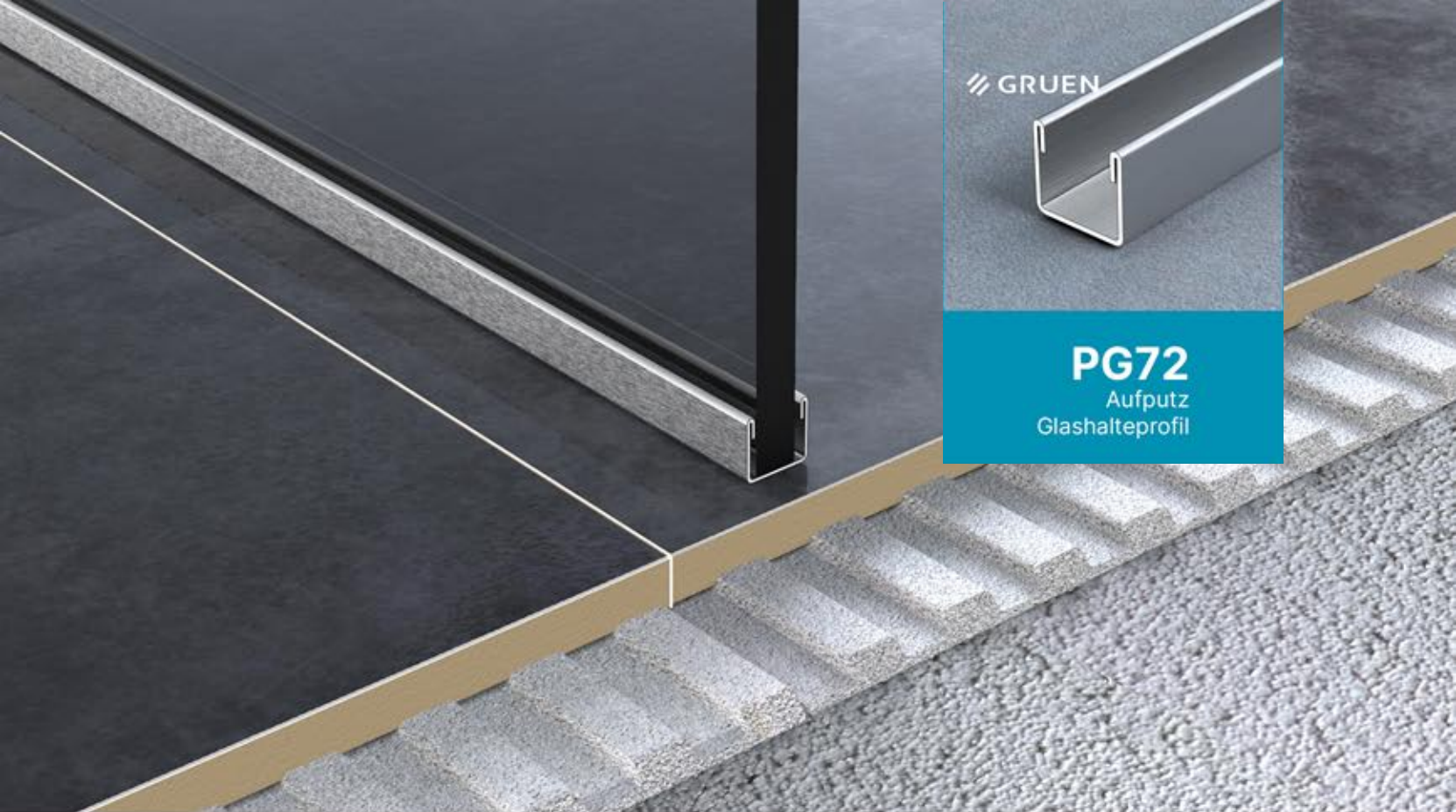

Das Aufputz Glashalteprofil PG72 ist die praktische, hochwertige Lösung für die Installation einer Glastrennwand, wenn der Bereich bereits verflies ist. Besonders stark kommt PG72 somit bei der Sanierung zum Einsatz. Das Profil bietet technisch den vollen Gestaltungsspielraum und durch die sichtbare Edelstahlkante eine optisch schöne Einfassung des Glases.

	Edelstahl gebürstet	glänzend
11 mm	PG72-H11L250E1	PG72-H11L250E5

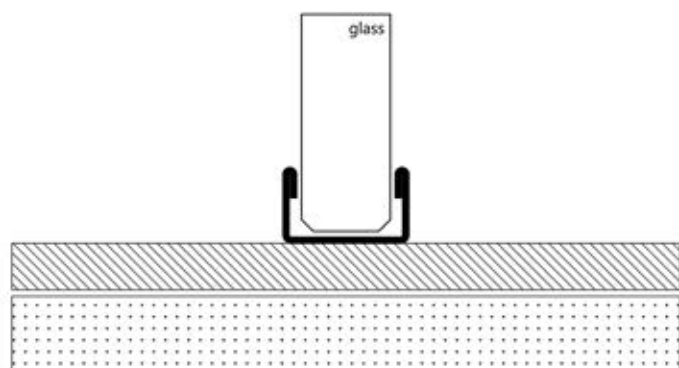
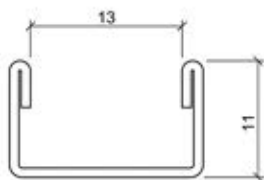



Das Gefälleprofil PL12 erleichtert den Gefälleausgleich in Bodenebenen Duschen. Es wird an der Oberkante horizontal ausgerichtet und mit dem gelochten Auflegeschenkel zur Duschfläche hin eingebaut. Entlang der Auflegeschenkel kann anschließend sehr einfach das Gefälle ausgerichtet werden. Die sichtbare Edelstahlkante des GRUEN PL12 wirkt sehr elegant und bringt ein modernes Element in das Badezimmer. PL 12 ist in Edelstahl gebürstet und glänzend erhältlich. Zur Erstellung von Schwellen fertigen wir das PL12 ohne Gefälle.

	Satine	glänzend
150 cm Right	PL12R-H1328L150E1	PL12R-H1328L150E5
150 cm Left	PL12L-H1328L150E1	PL12L-H1328L150E5
250 cm no-Slope	PL12N-H28L250E1	PL12N-H28L250E5

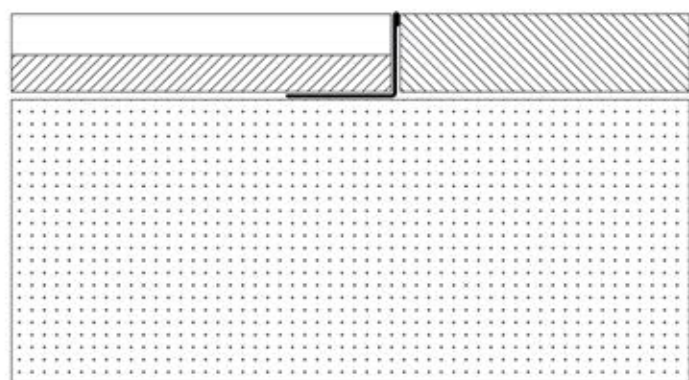
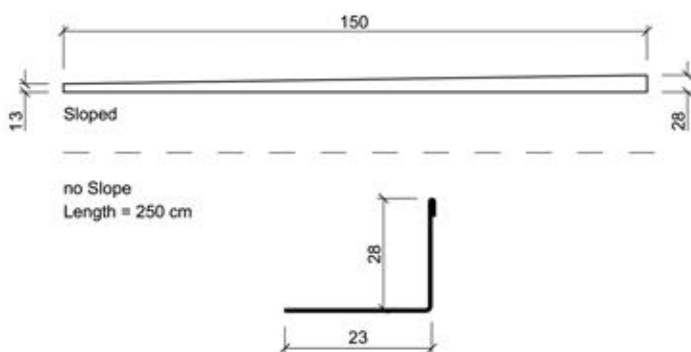

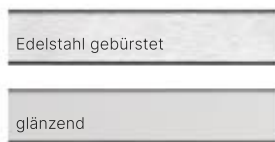
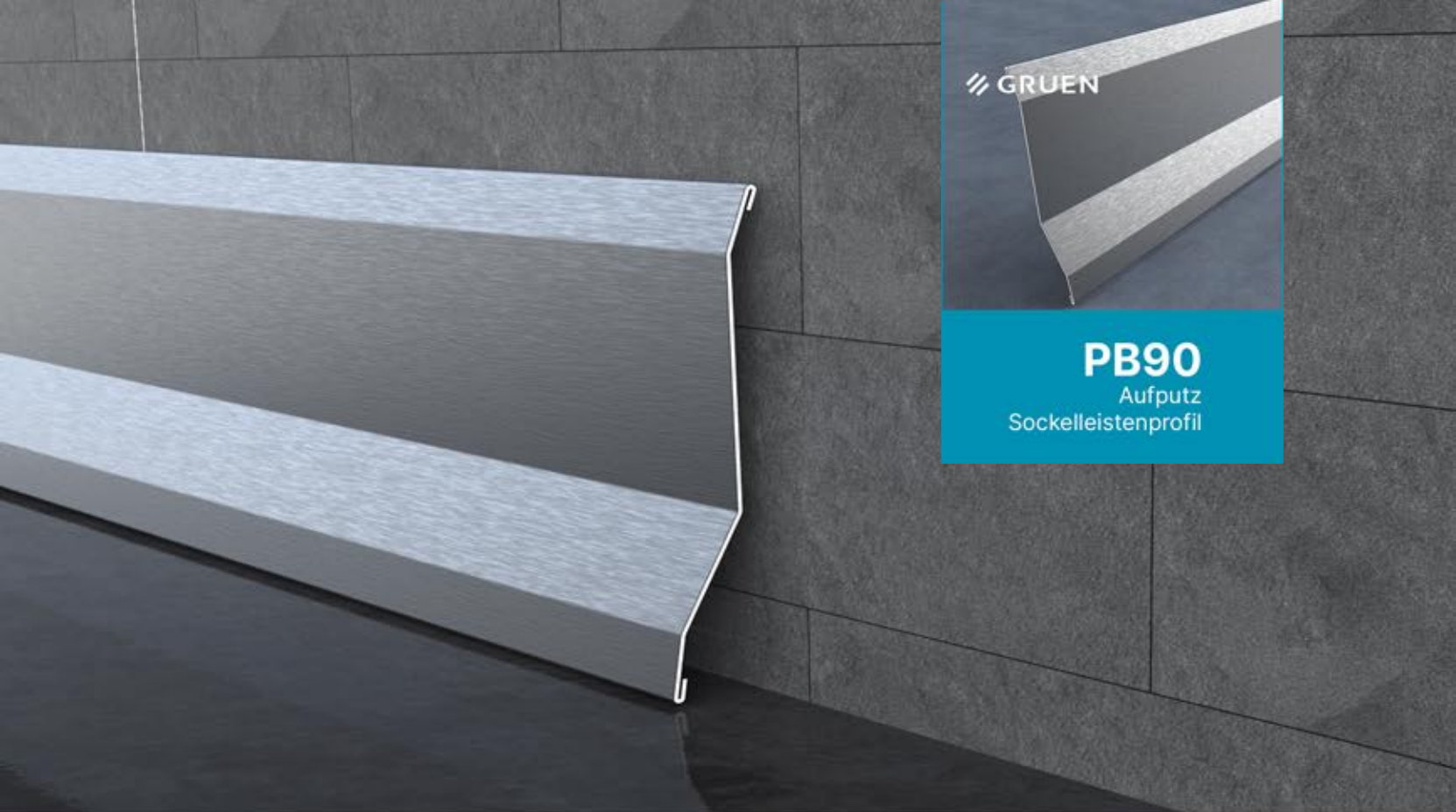

PB90 ist ein Aufputz Sockelleistenprofil, das nach dem Fliesen- oder Putzauftrag vorgesetzt wird. Die Edelstahl-Sichtfläche schafft einen edlen Abschluss am Boden. Durch die Neigung des Profils sammelt sich kein Schmutz an. Die Reinigung ist sehr einfach. PPB90 fertigen wir in den Höhen 60 mm und 80 mm und in Edelstahl gebürstet oder glänzend. Anschlüsse in Innen- und Außenecken gestalten Sie mit den Zubehörteilen F91 und F92.

	Edelstahl gebürstet	F91	F92	glänzend	F91	F92
60 mm	PB90-H60L250E1	F91-H60E1	F92-H60E1	PB90-H60L250E5	F91-H60E5	F92-H60E5
80 mm	PB90-H80L250E1	F91-H80E1	F92-H80E1	PB90-H80L250E5	F91-H80E5	F92-H80E5

F91 - Konkaver Eckenabschluss

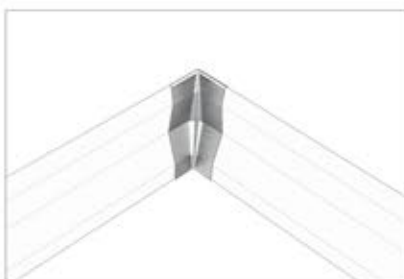

F92 - Konkaver Eckenabschluss

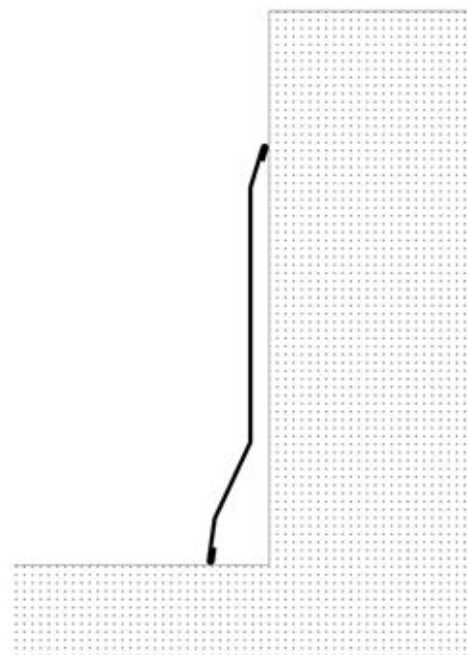
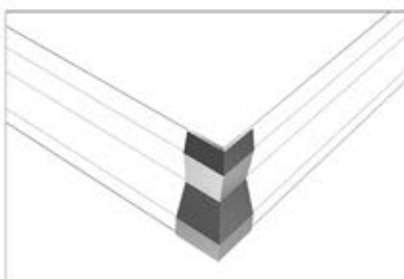

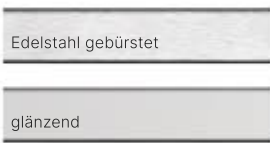

PB94 ist ein schlichtes, modernes Sockelleistenprofil, das Ihrem Raum Eleganz verleiht. Es wird auf dem Boden aufgesetzt und mit seinem Befestigungsflügel im Fliesenkleber unter der unteren Abschlussfliese installiert. Somit ist der Einbau problemlos und schafft eine dauerhaft hohe Belastbarkeit der Leiste. Durch die mit der Fliese bündige Fläche des Profils sammelt sich kein Schmutz an. Das Profil bleibt sauber und hygienisch. Wir stellen PB94 für die Fliesendicken 8 mm, 10 mm, 11 mm und 12,5 mm und in Edelstahl gebürstet oder glänzend her. In der glänzenden Variante ist das Profil auf Wunsch auch in den Farben Gold und Bronze erhältlich.

Edelstahl gebürstet

glänzend

	Edelstahl gebürstet	glänzend
8 mm	PB94-H8L250E1	PB94-H8L250E5
10 mm	PB94-H10L250E1	PB94-H10L250E5
11 mm	PB94-H11L250E1	PB94-H11L250E5
12,5 mm	PB94-H12.5L250E1	PB94-H12.5L250E5

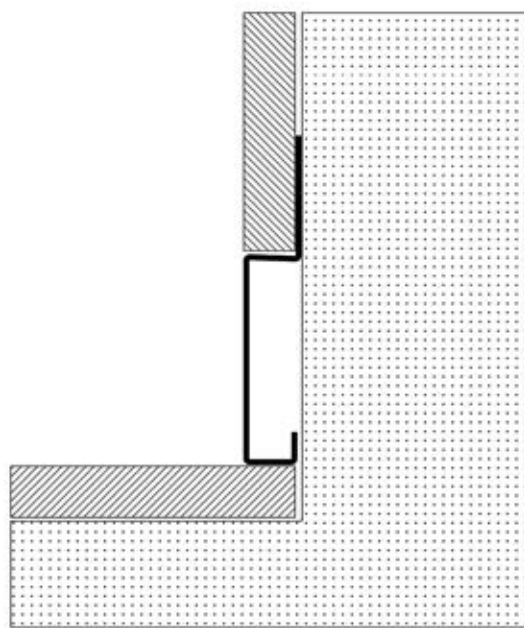
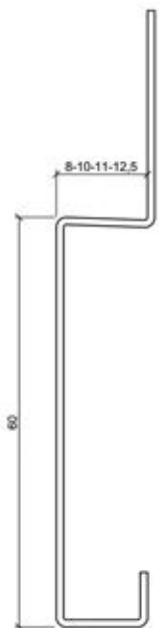



GRUEN

PB95
 Unterputz
 Sockelleistenprofil
 mit Designkante

Edelstahl gebürstet

PB95 ist ein modernes Unterputz Sockelleistenprofil mit auffälligem Design. Durch die durchdachte Gestaltung der oberen Kante entsteht eine Schattenfuge zwischen Fliese und Sockelleiste. Dies verleiht dem Bodenabschluss einen außergewöhnlichen Look. Wir stellen PB94 in Edelstahl gebürstet und in der Gesamthöhe von 50 mm her.

Edelstahl gebürstet

15+35 mm

PB95-H50L250E1

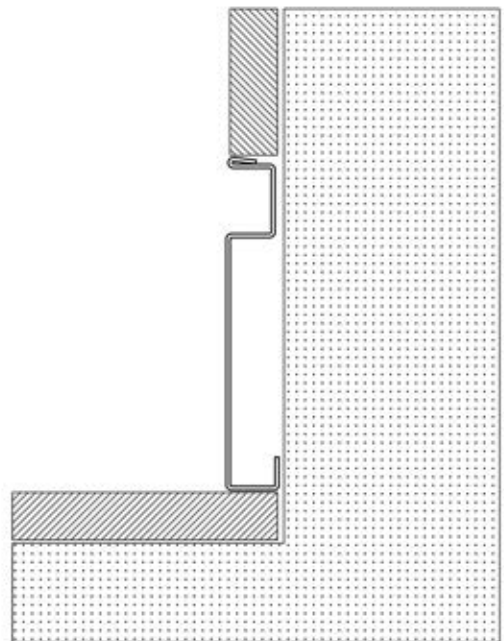
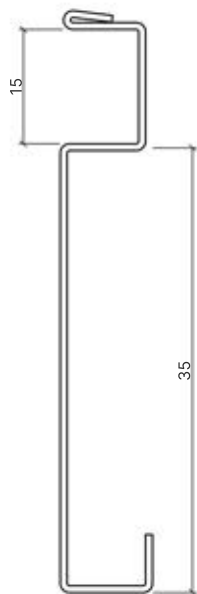



PD98
Dekorprofil

Edelstahl gebürstet

glänzend

hochglanzpoliert

PD98 ist ein Dekor-Profil mit zur Fliese bündiger Edelstahlfläche. Es ermöglicht es, in ausgewählten Bereichen optische Akzente zu setzen. Wir fertigen PD92 in den Breiten 10 mm, 15 mm, 23 mm und 30 mm und in Edelstahl gebürstet, glänzend und hochglanzpoliert. Auf Wunsch sind die gebürstete und die glänzende Variante auch in den Farben Gold, Bronze und Anthrazit erhältlich.

	Edelstahl gebürstet	glänzend	hochglanzpoliert
10 mm	PD98-H10L250E1	PD98-H10L250E5	PD98-H10L250E2
15 mm	PD98-H15L250E1	PD98-H15L250E5	PD98-H15L250E2
23 mm	PD98-H23L250E1	PD98-H23L250E5	PD98-H23L250E2
30 mm	PD98-H30L250E1	PD98-H30L250E5	PD98-H30L250E2

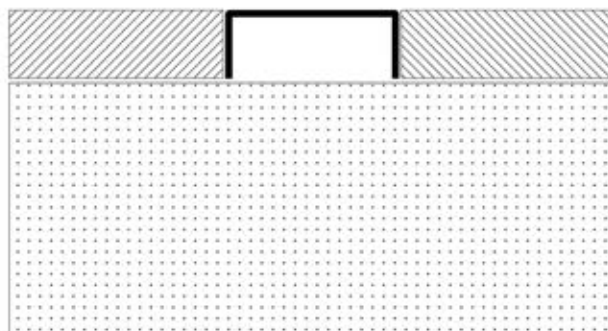
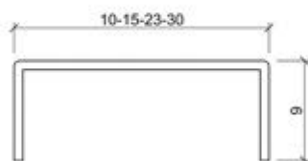



PD92 ist ein dekoratives Profil zur Gestaltung einer Edelstahlfuge im Fliesenbild. Es bildet wahlweise eine 15 mm, 23 mm oder 30 mm breite Schattenfuge aus. Wir fertigen PD92 in Edelstahl gebürstet, glänzend und hochglanzpoliert. Auf Wunsch sind die gebürstete und die glänzende Variante auch in den Farben Gold, Bronze und Anthrazit erhältlich.

	Edelstahl gebürstet	glänzend	hochglanzpoliert
15 mm	PD92-H15L250E1	PD92-H15L250E5	PD92-H15L250E2
23 mm	PD92-H23L250E1	PD92-H23L250E5	PD92-H23L250E2
30 mm	PD92-H30L250E1	PD92-H30L250E5	PD92-H30L250E2

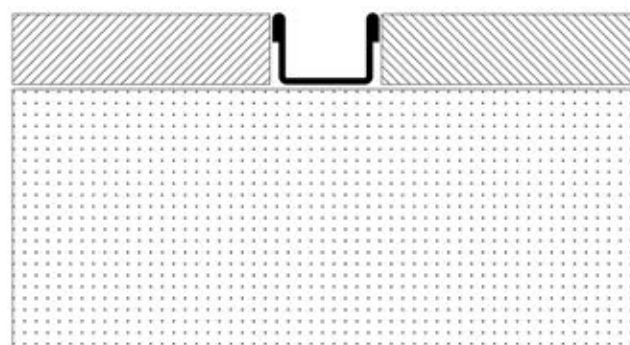
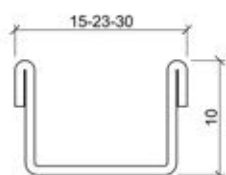



Steinmauerstr. 2
64395 Brenshbach

Gruen Bausysteme GmbH
www.gruen-systems.de